



*dobrze przemyślany wybór*



# ***KATALOG 2024*** ***MASZYN UPRAWOWYCH***



***WWW.TOLMET.PL***

 **Subskrybuj****ZAPRASZAMY NA NASZ KANAŁ**  **YouTube**

ZNAJDZIECIE TUTAJ PAŃSTWO OPISY NASZYCH MASZYN, OPCJE WYPOSAŻENIA ORAZ FILMY Z PRACY MASZYN.  
PAMIĘTAJ ABY BYĆ NA BIEŻĄCO - KLIKNIJ SUBSKRYBUJ, WTEDY OTRZYMASZ POWIADOMIENIE O NOWYM FILMIE.

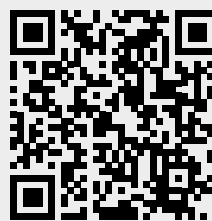
**Firma Tolmet**[https://www.instagram.com/tolmet\\_insta/](https://www.instagram.com/tolmet_insta/)<https://www.facebook.com/ZPUHTOLMET/>

KATALOG MA CHARAKTER INFORMACYJNY.

Zastrzegamy sobie prawo do zmian.

Podane wagi oraz wymiary są orientacyjne i dotyczą wersji podstawowej przedstawionej maszyny.

Nie odpowiadamy za błędy drukarskie wynikłe z przyczyn niezależnych.

WYDANIE 2024/1

# SPIS TREŚCI

BRONY TALERZOWE	▶ SMART	4
	▶ MEGATRON S	5
	▶ OPTIMUS	6
	▶ SIMPLY 1,2-2,0 m	8
	▶ SIMPLY 2,2-3,0 m	9
	▶ <b>SIMPLY z U. T.</b>	10
AGREGAT BEZORKOWY	▶ <b>DELTA S</b>	11
BRONY TALERZOWE	▶ ASTAT	12
	▶ ASTAT z urządzeniem trakcyjnym	13
	▶ TENES	14
	▶ TENES z urządzeniem trakcyjnym	15
	▶ MEGATRON	16
	▶ MEGATRON z urządzeniem trakcyjnym	17
	AGREGATY UPRAWOWO- -SIEWNE	▶ TYTAN
▶ TYTAN z wałem oponowym		19
▶ <b>TYTAN S</b>		20
▶ POLON S		22
▶ POLON		23
▶ POLONEK		24
KULTYWATORY	▶ <b>SPRING</b>	25
	▶ <b>STINGER</b>	26
AGREGATY UPRAWOWE	▶ NEON HYDRAULICZNIE SKŁADANY	27
	▶ NEON	28
	▶ NEON z urządzeniem trakcyjnym	29
AGREGATY BEZORKOWE	▶ DELTA / KRET	30
	▶ DELTA / KRET z wałem oponowym	31
	▶ <b>DELTA / KRET Hydraulicznie składany</b>	32
	▶ <b>DELTA / KRET Hydraulicznie składany - możliwość pracy ze złożoną maszyną - 3 m</b>	33
	▶ DELTA hydraulicznie składana z kołami w środku	34
AGREGATY PODORYWKOWE	▶ ARSEN	36
	▶ KRYPTON	37
GŁĘBOSZE	▶ THOR	38
	▶ THOR - RESOR	39
	▶ PŁUG DŁUTOWY RAPTOR	40
	▶ <b>PŁUG DŁUTOWY RAPTOR S</b>	41
	▶ GŁĘBOSZ BELKOWY MICHEL	42
	▶ <b>GŁĘBOSZ AVALER</b>	43
WAŁY	▶ WAŁY POJEDYNCZE	44
	▶ WAŁY PODWÓJNE	45
	▶ TABELA KONFIGURACJI WAŁÓW	46
	▶ PUNKTY DEALERSKIE	47

## BRONA KOMPAKTOWA SMART 1,6 -2,2 m

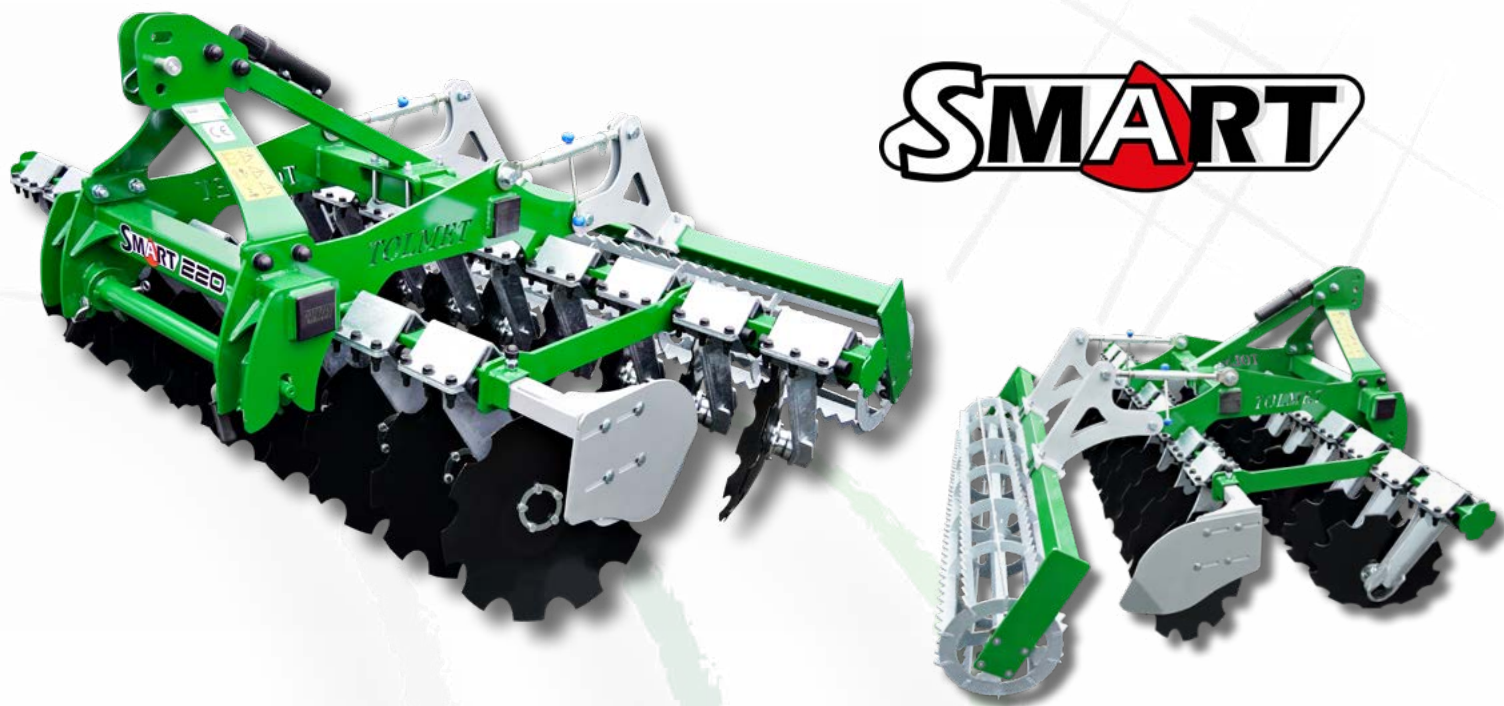
**WYPOSAŻENIE STANDARDOWE:**

- ✓ piasta przykręcana,
- ✓ dwa rzędy talerzy na amortyzacji gumowej,
- ✓ talerze o średnicy 510 mm,
- ✓ tylny, łożyskowy (łożysko wahliwe UCF 208) wał rurowy Ø 510 mm lub strunowy Ø 440 mm,
- ✓ automatyczna belka zaczepowa,
- ✓ rozstaw pomiędzy belkami talerzowymi 700 mm.

MODEL	SZEROKOŚĆ ROBOCZA [M]	LICZBA TALERZY	WAGA [KG]	ZAPOTRZEBOWANIE [KM]
Smart 160	1,6	12	500	30-35
Smart 180	1,8	14	550	35-40
Smart 200	2,0	16	600	40-45
Smart 220	2,2	18	650	45-50

**WYPOSAŻENIE OPCJONALNE:**

- ✓ ekrany boczne,
- ✓ oświetlenie drogowe,
- ✓ wał pierścieniowy.

**WAŁY SMART 160-220**

Rurowy	Ø 510 mm	✓
Strunowy	Ø 440 mm	✓
Pierścieniowy	Ø 500 mm	✓

standard



opcja



**OFAS**  
Włoskie talerze



## BRONA KOMPAKTOWA MEGATRON S

WAŁY  
MEGATRON S

Rurowy	Ø 510 mm	✓
	Ø 600 mm	✓
Strunowy	Ø 440 mm	✓
	Ø 520 mm	✓
Daszkowy	Ø 500 mm	✓
	Ø 600 mm	✓
Pierścieniowy	Ø 500 mm	✓
	Ø 520 mm	✓
Ceownikowy	Ø 600 mm	✓
	Ø 600 mm	✓
Teownikowy	Ø 600 mm	✓
Packer	Ø 510 mm	✓
Dyskowy	Ø 600 mm	✓
Gumowy	Ø 500 mm	✓
	Ø 600 mm	✓
Tandem daszkowy	Ø 500 mm	✓
	Ø 600 mm	✓
Tandem ceownikowy	Ø 520 mm	✓
	Ø 600 mm	✓

## WYPOSAŻENIE STANDARDOWE:

- ✓ piasta przykręcana,
- ✓ dwa rzędy talerzy na amortyzacji gumowej (dwa trójkątne i dwa okrągłe elastomary),
- ✓ rozstaw pomiędzy belkami talerzowymi: 950 mm,
- ✓ talerze o średnicy 560 mm,
- ✓ tylny, łożyskowy wał rurowy Ø 510 mm lub strunowy Ø 440 mm,
- ✓ składane talerze boczne z możliwością regulacji,
- ✓ zatrzask transportowy,
- ✓ ekrany boczne.

## WYPOSAŻENIE OPCJONALNE:

- ✓ ekrany boczne pływające,
- ✓ hydrauliczna regulacja głębokości roboczej,
- ✓ oświetlenie drogowe,
- ✓ zatrzask hydrauliczny,
- ✓ wały opcjonalne (tabela).

**OFAS**  
Włoskie talerze

MODEL	SZEROKOŚĆ ROBOCZA [M]	LICZBA TALERZY	WAGA [KG]	ZAPOTRZEBOWANIE [KM]
Megatron S 400	4,0	32	2000	110-140
Megatron S 450	4,5	36	2300	130-160
Megatron S 500	5,0	40	2600	150-180

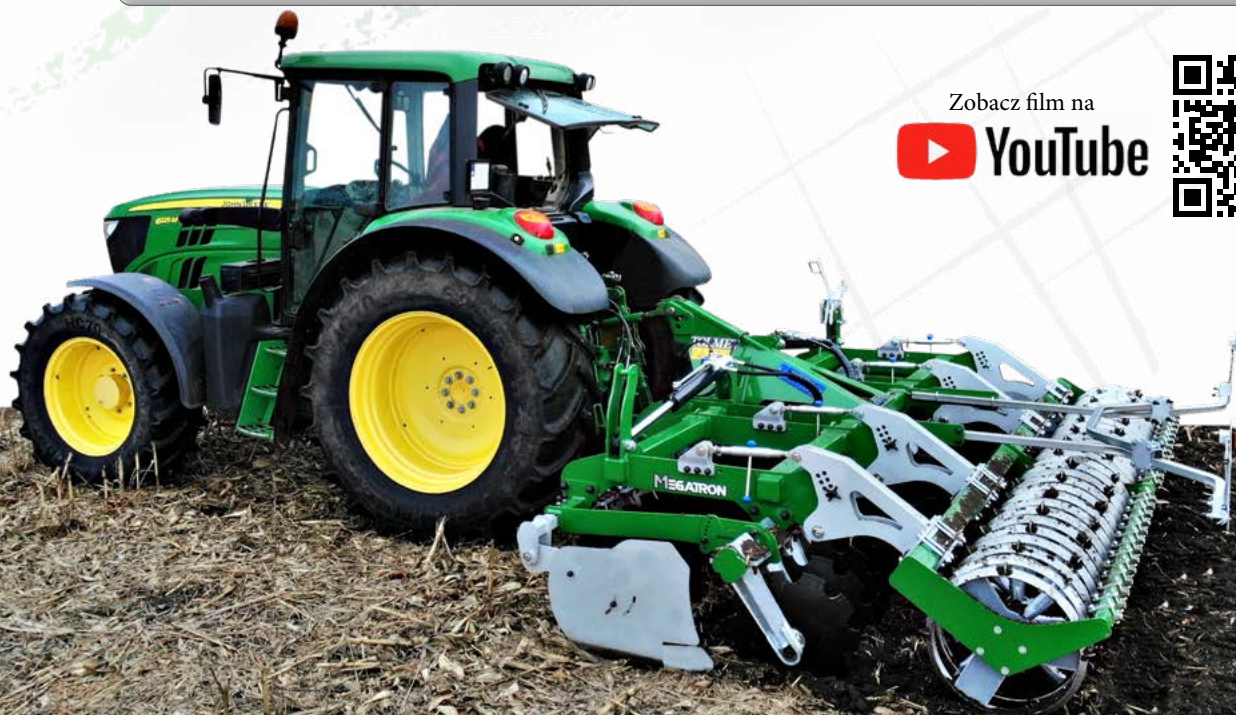

Zobacz film na



BRONA KOMPAKTOWA **OPTIMUS****WYPOSAŻENIE STANDARDOWE:**

- ✓ piasta przykręcana,
- ✓ dwa rzędy talerzy na trójkątnej amortyzacji gumowej,
- ✓ rozstaw pomiędzy belkami talerzowymi: 1200 mm,
- ✓ talerze o średnicy 560 mm,
- ✓ wał tandem daszkowy Ø 500 mm,
- ✓ regulacja skrajnych talerzy,
- ✓ Koła 500/50 -17,
- ✓ zatrask transportowy,
- ✓ ekrany boczne.

**WYPOSAŻENIE OPCJONALNE:**

- ✓ talerze o średnicy Ø 610 mm
- ✓ ekrany boczne pływające,
- ✓ zatrask hydrauliczny,
- ✓ hydrauliczna regulacja głębokości roboczej,
- ✓ oświetlenie drogowe,
- ✓ hamulce pneumatyczne,
- ✓ przednie koła podporowe,
- ✓ przednie koła podporowe podwójne,
- ✓ zgrzebło wyrównujące,
- ✓ wał nożowy z przodu (OPTIMUS 500/600/800),
- ✓ wały opcjonalne (tabela).

MODEL	SZEROKOŚĆ ROBOCZA [M]	LICZBA TALERZY	WAGA [KG]	ZAPOTRZEBOWANIE [KM]
Optimus 400	4,0	32	4200	140-180
Optimus 450	4,5	36	4800	160-200
Optimus 500	5,0	40	5500	180-220
Optimus 600	6,0	48	6000	160-200
Optimus 800	8,0	64	7500	180-220

standard



opcja

**WAŁY  
OPTIMUS**

Tandem daszkowy	Ø 500 mm	✓
	Ø 600 mm	✓
Tandem ceownikowy	Ø 520 mm	✓
Tandem teownikowy	Ø 600 mm	✓
Tandem dyskowy	Ø 600 mm	✓



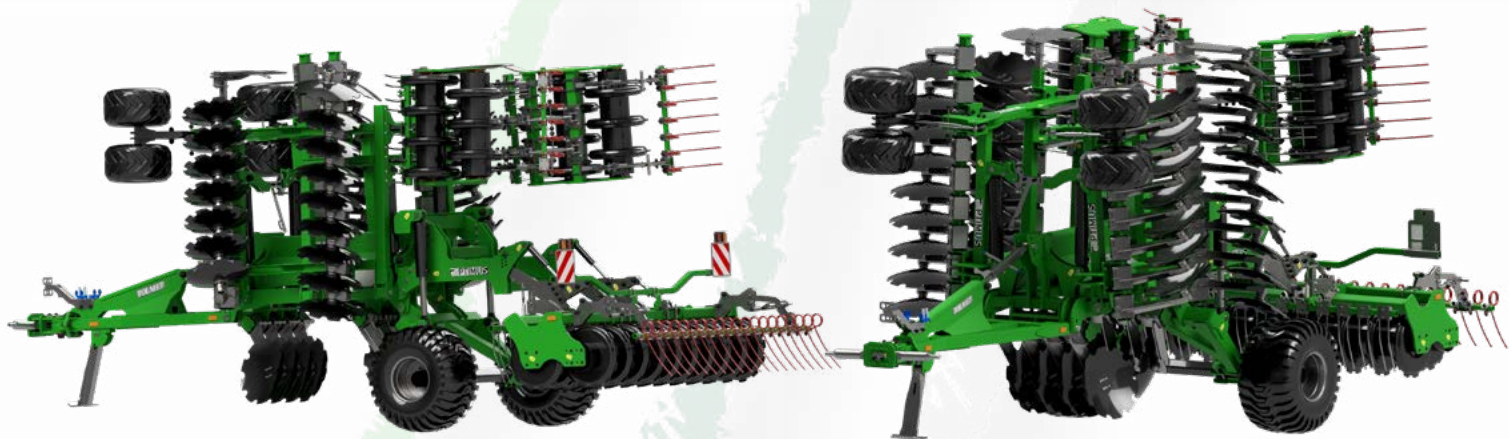
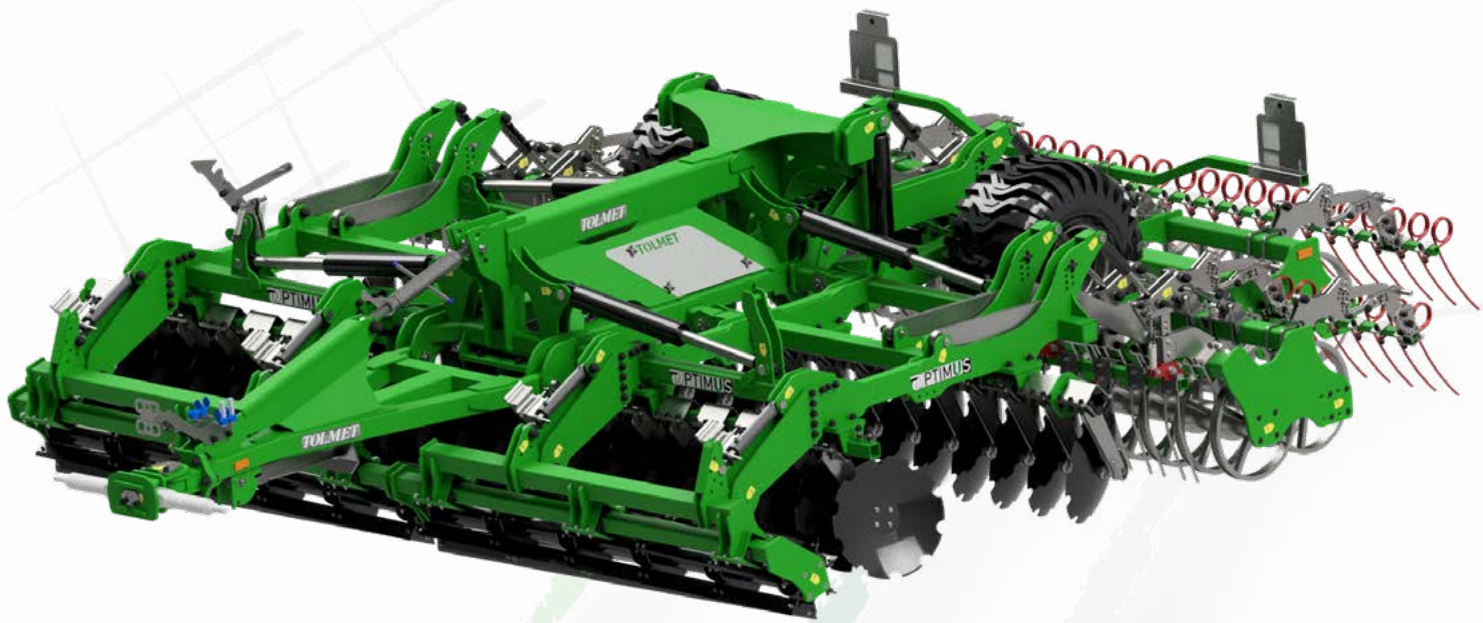

Zobacz film na  
 YouTube



BRONA KOMPAKTOWA **SIMPLY 1,2 -2,0 m****WYPOSAŻENIE STANDARDOWE:**

- ✓ piasta przykręcana,
- ✓ dwa rzędy talerzy na amortyzacji gumowej,
- ✓ talerze o średnicy 510 mm,
- ✓ tylny, łożyskowy (łożysko wahliwe UCF 208) wał rurowy Ø 510 mm lub strunowy Ø 440 mm,
- ✓ automatyczna belka zaczepowa,
- ✓ rozstaw pomiędzy belkami talerzowymi 800 mm,
- ✓ kosz na obciążniki.

MODEL	SZEROKOŚĆ ROBOCZA [M]	LICZBA TALERZY	WAGA [KG]	ZAPOTRZEBOWANIE [KM]
Simply 120	1,2	8	500	30-40
Simply 140	1,4	10	550	35-45
Simply 160	1,6	12	600	40-50
Simply 180	1,8	14	650	50-60
Simply 200	2,0	16	700	60-70

**WYPOSAŻENIE OPCJONALNE:**

- ✓ ekrany boczne,
- ✓ zgrzebło wyrównujące,
- ✓ wał pierścieniowy Ø 500 mm,
- ✓ oświetlenie drogowe.

**WAŁY SIMPLY 120-200**

Rurowy	Ø 510 mm	✓
Strunowy	Ø 440 mm	✓
Pierścieniowy	Ø 500 mm	✓

standard



opcja





BRONA KOMPAKTOWA **SIMPLY 2,2 -3,0 m**

Zobacz film na  
 **YouTube**

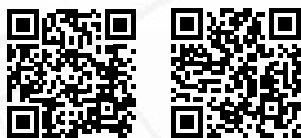
**WYPOSAŻENIE STANDARDOWE:**

- ✓ piasta przykręcana,
- ✓ dwa rzędy talerzy na amortyzacji gumowej,
- ✓ talerze o średnicy 510 mm,
- ✓ tylny, łożyskowany (łożysko wahliwe UCF 208) wał rurowy Ø 510 mm lub strunowy Ø 440 mm,
- ✓ automatyczna belka zaczepowa,
- ✓ rozstaw pomiędzy belkami talerzowymi 800 mm,
- ✓ dwa kosze na obciążniki.

**WYPOSAŻENIE OPCJONALNE:**

- ✓ ekrany boczne,
- ✓ zgrzebło wyrównujące,
- ✓ wał pierścieniowy Ø 500 mm,
- ✓ oświetlenie drogowe.

**WAŁY SIMPLY 220-300**

Rurowy	Ø 510 mm	✓
Strunowy	Ø 440 mm	✓
Pierścieniowy	Ø 500 mm	✓

standard



opcja

MODEL	SZEROKOŚĆ ROBOCZA [M]	LICZBA TALERZY	WAGA [KG]	ZAPOTRZEBOWANIE [KM]
Simply 220	2,2	18	850	65-75
Simply 250	2,5	20	900	70-80
Simply 270	2,7	22	950	75-90
Simply 300	3,0	24	1000	90-100



## BRONA KOMPAKTOWA **SIMPLY 2,5m 3,0 m** z urządzeniem trakcyjnym



### WYPOSAŻENIE STANDARDOWE:

- ✓ piasta przykręcana,
- ✓ dwa rzędy talerzy na amortyzacji gumowej,
- ✓ talerze o średnicy 510 mm,
- ✓ tylny, łożyskowy (łożysko wahliwe UCF 208) wał rurowy Ø 510 mm lub strunowy Ø 440 mm,
- ✓ rozstaw pomiędzy belkami talerzowymi 800 mm,
- ✓ belka zaczepowa II kategorii,
- ✓ urządzenie trakcyjne, koła 10.0/80-12, stopka do garażowania,
- ✓ dwa kosze na obciążniki.

### WYPOSAŻENIE OPCJONALNE:

- ✓ ekrany boczne,
- ✓ oświetlenie drogowe z tablicami ostrzegawczymi oraz z błotnikami.

MODEL	SZEROKOŚĆ ROBOCZA [M]	LICZBA TALERZY	WAGA [KG]	ZAPOTRZEBOWANIE [KM]
Simply 250	2,5	20	1500	70-80
Simply 300	3,0	24	1600	90-100

standard



opcja



### WAŁY SIMPLY 220-300

Rurowy	Ø 510 mm	<input checked="" type="checkbox"/>
Strunowy	Ø 440 mm	<input checked="" type="checkbox"/>
Pierścieniowy	Ø 500 mm	<input checked="" type="checkbox"/>

# AGREGAT BEZORKOWY DELTA S

Zobacz film na



## WYPOSAŻENIE STANDARDOWE:

- ✓ elementy robocze przykręcane na podwójnym zabezpieczeniu sprężynowym typu Kongskilde (Delta)
- ✓ dwa rzędy elementów roboczych,
- ✓ maksymalna głębokość pracy: z lemieszami bocznymi do 15 cm, bez lemieszki do 30 cm,
- ✓ wał strunowy Ø 440 mm lub rurowy Ø 510 mm,
- ✓ ręczna regulacja głębokości roboczej,
- ✓ ręczna, niezależna regulacja talerzy niwelujących,
- ✓ amortyzacja gumowa talerzy,
- ✓ składanie oraz regulacja kąta skrajnych talerzy.

## WYPOSAŻENIE OPCJONALNE:

- ✓ oświetlenie drogowe,
- ✓ hydrauliczna regulacja głębokości pracy,
- ✓ elementy robocze - węgiel spiekany,
- ✓ elementy robocze napawane,
- ✓ wały opcjonalne (tabela).

MODEL	SZEROKOŚĆ ROBOCZA [M]	LICZBA REDLIC	LICZBA TALERZY	WAGA [KG]	ZAPOTRZEBOWANIE [KM]
Delta S 220	2,2	6	7	1300	90-100
Delta S 250	2,5	7	8	1450	105-120
Delta S 270	2,7	8	9	1600	120-140
Delta S 300	3,0	9	10	1900	135-155

## WAŁY DELTA S

Rurowy	Ø 510 mm	✓
Strunowy	Ø 440 mm	✓
Daszkowy	Ø 500 mm	✓
Pierścieniowy	Ø 500 mm	✓
Ceownikowy	Ø 520 mm	✓
Teownikowy	Ø 520 mm	✓
Spiralny	Ø 500 mm	✓

standard



opcja



BRONA KOMPAKTOWA **ASTAT**

Zobacz film na

  
Włoskie talerze
**WYPOSAŻENIE STANDARDOWE:**

- ✓ piasta przykręcana,
- ✓ dwa rzędy talerzy na amortyzacji gumowej (dwa trójkątne i dwa okrągłe elastomary),
- ✓ talerze o średnicy  $\varnothing$  560 mm,
- ✓ tylny, łożyskowany wał rurowy  $\varnothing$  510mm lub strunowy  $\varnothing$  440mm,
- ✓ składane talerze boczne z możliwością regulacji,
- ✓ wzmocniony zaczep z możliwością zapięcia na haki II i III kategorii,
- ✓ rozstaw pomiędzy belkami talerzowymi 920 mm.

**WYPOSAŻENIE OPCJONALNE:**

- ✓ talerze  $\varnothing$  610 mm,
- ✓ ekrany boczne,
- ✓ ekrany boczne pływające,
- ✓ hydrauliczna regulacja głębokości roboczej,
- ✓ oświetlenie drogowe,
- ✓ przesuwne belki talerzowe,
- ✓ automatyczna belka zaczepowa,
- ✓ wały opcjonalne (tabela).

**WAŁY ASTAT**

Rurowy	$\varnothing$ 510 mm	✓
	$\varnothing$ 600 mm	✓
Strunowy	$\varnothing$ 440 mm	✓
	$\varnothing$ 520 mm	✓
Daszkowy	$\varnothing$ 500 mm	✓
	$\varnothing$ 600 mm	✓
Pierścieniowy	$\varnothing$ 500 mm	✓
Ceownikowy	$\varnothing$ 520 mm	✓
	$\varnothing$ 600 mm	✓
Teownikowy	$\varnothing$ 600 mm	✓
Packer	$\varnothing$ 510 mm	✓
	$\varnothing$ 380 mm	✓
Crosskill	$\varnothing$ 550 mm	✓
	$\varnothing$ 600 mm	✓
Dyskowy	$\varnothing$ 600 mm	✓
	$\varnothing$ 500 mm	✓
Spiralny	$\varnothing$ 500 mm	✓
	$\varnothing$ 500 mm	✓
Tandem daszkowy	$\varnothing$ 500 mm	✓
	$\varnothing$ 600 mm	✓
Tandem strunowy	$\varnothing$ 440 mm	✓
	$\varnothing$ 440 mm $\varnothing$ 510 mm	✓
Tandem ceownikowy	$\varnothing$ 520 mm	✓
Tandem teownikowy	$\varnothing$ 600 mm	✓
Tandem mulczujący	rura $\varnothing$ 140 mm	✓
Tandem dyskowy	$\varnothing$ 600 mm	✓
Tandem pierścieniowy	$\varnothing$ 500 mm	✓
Tandem crosskill	$\varnothing$ 380 mm	✓

MODEL	SZEROKOŚĆ ROBOCZA [M]	LICZBA TALERZY	WAGA [KG]	ZAPOTRZEBOWANIE [KM]
Astat 220	2,2	14	950	60-80
Astat 250	2,5	18	1100	80-100
Astat 270	2,7	22	1220	100-120
Astat 300	3,0	24	1300	110-130
Astat 350	3,5	28	1580	130-150
Astat 400	4,0	32	1700	150-170

standard



opcja



Zobacz film na



## ASTAT Z URZADZENIEM TRAKCYJNYM



### WYPOSAŻENIE STANDARDOWE:

- ✓ piasta przykręcana,
- ✓ dwa rzędy talerzy na amortyzacji gumowej (dwa trójkątne i dwa okrągłe elastomary),
- ✓ talerze o średnicy 560 mm,
- ✓ wał tandem daszkowy Ø 500 mm,
- ✓ składane talerze boczne z możliwością regulacji,
- ✓ wzmocniony zaczep z możliwością zapięcia na haki II i III kategorii,
- ✓ urządzenie trakcyjne,
- ✓ rozstaw pomiędzy belkami talerzowymi 920 mm,
- ✓ koła 340/55-16.

### WYPOSAŻENIE OPCJONALNE:

- ✓ talerze Ø 610 mm,
- ✓ ekrany boczne,
- ✓ ekrany boczne pływające,
- ✓ hydrauliczna regulacja głębokości roboczej,
- ✓ oświetlenie drogowe,
- ✓ urządzenie trakcyjne z hydropakiem (+300kg),
- ✓ przesuwne belki talerzowe,
- ✓ hydrauliczny sprzęg siewnika,
- ✓ blok elektrohydrauliczny,
- ✓ spulchniacz dłutowy (Astat 300 z U. T.),
- ✓ koła 400/60-15,5,
- ✓ wały opcjonalne (tabela).

MODEL	SZEROKOŚĆ ROBOCZA [M]	LICZBA TALERZY	WAGA [KG]	ZAPOTRZEBOWANIE [KM]
Astat 220	2,2	14	2150	70-90
Astat 250	2,5	18	2300	80-100
Astat 270	2,7	22	2420	90-110
Astat 300	3,0	24	2500	100-120
Astat 350	3,5	28	2780	110-140
Astat 400	4,0	32	2900	130-160

### WAŁY ASTAT Z U. T.

Tandem daszkowy	Ø 500 mm	✓
Tandem ceownikowy	Ø 600 mm	✓
Tandem teownikowy	Ø 520 mm	✓
Tandem dyskowy	Ø 600 mm	✓
Tandem pierścieniowy	Ø 600 mm	✓
	Ø 500 mm	✓

standard



opcja



### URZĄDZENIE TRAKCYJNE MODEL I



### URZĄDZENIE TRAKCYJNE MODEL II (Z HYDROPAKIEM)





**OFAS**  
Włoskie talerze

### WYPOSAŻENIE STANDARDOWE:

- ✓ piasta przykręcana,
- ✓ możliwość regulacji rozstawu pomiędzy belkami talerzowymi: 960 mm - 1100 mm - 1240 mm,
- ✓ dwa rzędy talerzy na amortyzacji gumowej,
- ✓ talerze o średnicy  $\varnothing$  560 mm,
- ✓ tylny, łożyskowany wał rurowy  $\varnothing$  510mm lub strunowy  $\varnothing$  440mm,
- ✓ składane talerze boczne z możliwością regulacji,
- ✓ wzmocniony zaczep z możliwością zapięcia na haki II i III kategorii.

### WYPOSAŻENIE OPCJONALNE:

- ✓ talerze  $\varnothing$  610 mm,
- ✓ ekrany boczne,
- ✓ ekrany boczne pływające,
- ✓ hydrauliczna regulacja głębokości roboczej,
- ✓ oświetlenie drogowe,
- ✓ automatyczna belka zaczepowa,
- ✓ wały opcjonalne (tabela).

MODEL	SZEROKOŚĆ ROBOCZA [M]	LICZBA TALERZY	WAGA [KG]	ZAPOTRZEBOWANIE [KM]
Tenes 270	2,7	22	1340	100-120
Tenes 300	3,0	24	1420	110-130
Tenes 350	3,5	28	1700	130-150
Tenes 400	4,0	32	1820	150-170

Zobacz film na



### WAŁY

Rurowy	$\varnothing$ 510 mm	✓	✓
	$\varnothing$ 600 mm	✓	✓
Strunowy	$\varnothing$ 440 mm	✓	✓
	$\varnothing$ 520 mm	✓	✓
Daszkowy	$\varnothing$ 500 mm	✓	✓
	$\varnothing$ 600 mm	✓	✓
Pierścieniowy	$\varnothing$ 500 mm	✓	✓
Ceownikowy	$\varnothing$ 520 mm	✓	✓
	$\varnothing$ 600 mm	✓	✓
Teownikowy	$\varnothing$ 600 mm	✓	✓
Packer	$\varnothing$ 510 mm	✓	✓
Crosskill	$\varnothing$ 380 mm	✓	✓
	$\varnothing$ 550 mm	✓	✓
Dyskowy	$\varnothing$ 600 mm	✓	✓
Gumowy	$\varnothing$ 500 mm	✓	✓
Spiralny	$\varnothing$ 500 mm	✓	✓
Tandem daszkowy	$\varnothing$ 500 mm	✓	✓
	$\varnothing$ 600 mm	✓	✓
Tandem strunowy	$\varnothing$ 440 mm	✓	✓
Tandem strunowo-rurowy	$\varnothing$ 440 mm	✓	✓
	$\varnothing$ 510 mm	✓	✓
Tandem ceownikowy	$\varnothing$ 520 mm	✓	✓
Tandem teownikowy	$\varnothing$ 600 mm	✓	✓
Tandem mulczujący	rura $\varnothing$ 140 mm	✓	✓
Tandem dyskowy	$\varnothing$ 600 mm	✓	✓
Tandem pierścieniowy	$\varnothing$ 500 mm	✓	✓
Tandem crosskill	$\varnothing$ 380 mm	✓	✓

TENES  
TENES Z U. I.

ZAPYTAJ SPRZEDAWCĘ

standard



opcja



Zobacz film na  

## TENES z URZĄDZENIEM TRAKCYJNYM

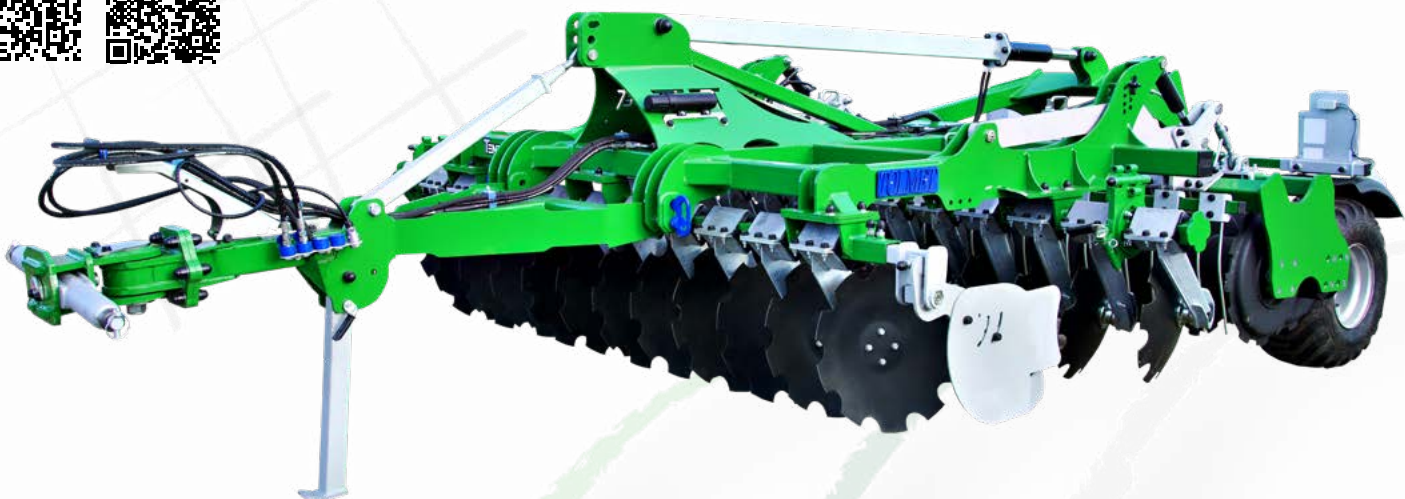

### WYPOSAŻENIE STANDARDOWE:

- ✓ piasta przykręcana,
- ✓ możliwość regulacji rozstawu pomiędzy belkami talerzowymi: 960 mm - 1100 mm - 1240 mm,
- ✓ dwa rzędy talerzy na amortyzacji gumowej,
- ✓ talerze o średnicy 560 mm,
- ✓ tylny, łożyskowany wał rurowy  $\varnothing$  510 mm lub strunowy  $\varnothing$  440 mm,
- ✓ składane talerze boczne z możliwością regulacji,
- ✓ wzmocniony zaczep z możliwością zapięcia na haki II i III kategorii,
- ✓ urządzenie trakcyjne,
- ✓ koła - TENES 270/300 - 10.0/80-12  
TENES 350/400 - 340/55-16.

### WYPOSAŻENIE OPCJONALNE:

- ✓ talerze  $\varnothing$  610 mm,
- ✓ ekrany boczne,
- ✓ ekrany boczne pływające,
- ✓ hydrauliczna regulacja głębokości roboczej,
- ✓ oświetlenie drogowe,
- ✓ blok elektrohydrauliczny,
- ✓ koła 400/60-15,5.
- ✓ wały opcjonalne (tabela).

MODEL	SZEROKOŚĆ ROBOCZA [M]	LICZBA TALERZY	WAGA [KG]	ZAPOTRZEBOWANIE [KM]
Tenes 270	2,7	22	2540	100-120
Tenes 300	3,0	24	2620	110-130
Tenes 350	3,5	28	2900	130-150
Tenes 400	4,0	32	3020	150-170

**OFAS**  
 Włoskie talerze



## BRONA KOMPAKTOWA MEGATRON

**WYPOSAŻENIE STANDARDOWE:**

- ✓ piasta przykręcana,
- ✓ dwa rzędy talerzy na trójkątnej amortyzacji gumowej,
- ✓ rozstaw pomiędzy belkami talerzowymi: 920 mm,
- ✓ talerze o średnicy 560 mm,
- ✓ tylny, łożyskowany wał rurowy Ø 510mm lub strunowy Ø 440mm,
- ✓ składane talerze boczne z możliwością regulacji,
- ✓ przesuwne belki talerzowe,
- ✓ ekrany boczne.

**WYPOSAŻENIE OPCJONALNE:**

- ✓ talerze Ø 610 mm,
- ✓ ekrany boczne pływające,
- ✓ hydrauliczna regulacja głębokości roboczej,
- ✓ oświetlenie drogowe,
- ✓ hamulce pneumatyczne
- ✓ wały opcjonalne (tabela).

 **OFAS**  
Włoskie talerze



MODEL	SZEROKOŚĆ ROBOCZA [M]	LICZBA TALERZY	WAGA [KG]	ZAPOTRZEBOWANIE [KM]
Megatron 400	4,0	32	3000	140-180
Megatron 450	4,5	36	3500	160-200
Megatron 500	5,0	40	3800	180-220
Megatron 550	5,5	44	4100	200-240
Megatron 600	6,0	48	4500	220-260
Megatron 800 (tylko z U.T.)	8,0	64	8200	330-400



# MEGATRON Z URZĄDZENIEM TRAKCYJNYM



Zobacz film na



## WYPOSAŻENIE STANDARDOWE:

- ✓ urządzenie trakcyjne +1800 kg do wagi z tabeli),
- ✓ rozstaw pomiędzy belkami talerzowymi: 1100 mm (MEGATRON XL),
- ✓ sterownik elektryczny - podnoszenie, opuszczanie, składanie, rozkładanie, ustawianie głębokości roboczej.

## WYPOSAŻENIE OPCJONALNE:

- ✓ przednie koła podporowe,
- ✓ przednie koła podporowe podwójne,
- ✓ hamulce pneumatyczne.

standard



opcja



## WAŁY MEGATRON

Rurowy	Ø 510 mm	✓	Crosskill	Ø 380 mm	✓
	Ø 600 mm	✓		Ø 550 mm	✓
Strunowy	Ø 440 mm	✓	Dyskowy	Ø 600 mm	✓
	Ø 520 mm	✓		Gumowy	Ø 500 mm
Daszkowy	Ø 500 mm	✓	Spiralny	Ø 500 mm	✓
	Ø 600 mm	✓		Tandem daszkowy	Ø 500 mm
Pierścieniowy	Ø 500 mm	✓	Tandem ceownikowy	Ø 600 mm	✓
	Ø 520 mm	✓		Ø 520 mm	✓
Ceownikowy	Ø 600 mm	✓	Tandem teownikowy	Ø 600 mm	✓
	Ø 600 mm	✓		Tandem dyskowy	Ø 600 mm
Teownikowy	Ø 600 mm	✓	Tandem pierścieniowy	Ø 500 mm	✓
	Ø 600 mm	✓		Tandem crosskill	Ø 380 mm
Packer	Ø 510 mm	✓			



# AGREGAT UPRAWOWO-SIEWNY TALERZOWY TYTAN

Zobacz film na



## WYPOSAŻENIE STANDARDOWE:

- ✓ piasta przykręcana,
- ✓ dwa rzędy talerzy amortyzacji gumowej (dwa trójkątne i dwa okrągłe elastomary),
- ✓ rozstaw pomiędzy belkami: 650 mm,
- ✓ talerze o średnicy 560 mm,
- ✓ przesuwne belki talerzowe,
- ✓ tylny, łożyskowy wał rurowy Ø 510mm lub strunowy Ø 440mm,
- ✓ uniwersalny zaczep do siewnika (do wyboru rozstaw 720 mm lub 840 mm),
- ✓ składane talerze boczne z możliwością regulacji.

## WYPOSAŻENIE OPCJONALNE:

- ✓ ekrany boczne,
- ✓ ekrany boczne pływające,
- ✓ automatyczna belka zaczepowa,
- ✓ hydrauliczna regulacja głębokości roboczej,
- ✓ oświetlenie drogowe,
- ✓ wały opcjonalne (tabela).

standard



opcja



## WAŁY TYTAN

Rurowy	Ø 510 mm	✓
	Ø 600 mm	✓
Strunowy	Ø 440 mm	✓
	Ø 520 mm	✓
Daszkowy	Ø 500 mm	✓
	Ø 600 mm	✓
Pierścieniowy	Ø 500 mm	✓
Ceownikowy	Ø 520 mm	✓
	Ø 600 mm	✓
Teownikowy	Ø 600 mm	✓
Packer	Ø 510 mm	✓
Crosskill	Ø 380 mm	✓
	Ø 550 mm	✓
Dyskowy	Ø 600 mm	✓
Gumowy	Ø 500 mm	✓
Spiralny	Ø 500 mm	✓

MODEL

SZEROKOŚĆ ROBOCZA [M]

LICZBA  
TALERZY

WAGA [KG]

ZAPOTRZEBOWANIE [KM]

Tytan 250

2,5

18

1200

80-100

Tytan 270

2,7

22

1270

100-120

Tytan 300

3,0

24

1320

110-130

Tytan 400

4,0

32

1850

150-170

 **OFAS**  
Włoskie talerze



Zobacz film na



# TYTAN 300 Z WAŁEM OPONOWYM



## WYPOSAŻENIE STANDARDOWE:

- ✓ piasta przykręcana,
- ✓ dwa rzędy talerzy amortyzacji gumowej (dwa trójkątne i dwa okrągłe elastomary),
- ✓ rozstaw pomiędzy belkami: 790 mm,
- ✓ talerze o średnicy 560 mm,
- ✓ uniwersalny zaczep do siewnika (do wyboru rozstaw 720 mm lub 840 mm),
- ✓ wał oponowy (koła 185/65/15 - 12 szt.),
- ✓ ekrany boczne,
- ✓ składane talerze boczne z możliwością regulacji,
- ✓ przesuwne belki talerzowe,
- ✓ hydrauliczna regulacja głębokości roboczej.

## WYPOSAŻENIE OPCJONALNE:

- ✓ ekrany boczne pływające,
- ✓ spulchniacze za kołami (4 szt.),
- ✓ oświetlenie drogowe,
- ✓ wał tandem mulczujący mocowany na hydropak.

standard



opcja



## WAŁY TYTAN Z W. O.

Oponowy	26X12-12	<input checked="" type="checkbox"/>
Tandem mulczujący	rura Ø 140 mm	<input checked="" type="checkbox"/>
	rura Ø 270 mm	<input checked="" type="checkbox"/>

MODEL	SZEROKOŚĆ ROBOCZA [M]	LICZBA TALERZY	WAGA [KG]	ZAPOTRZEBOWANIE [KM]
Tytan 300 wał oponowy	3,0	24	2000	100-140

**OFAS**  
Włoskie talerze

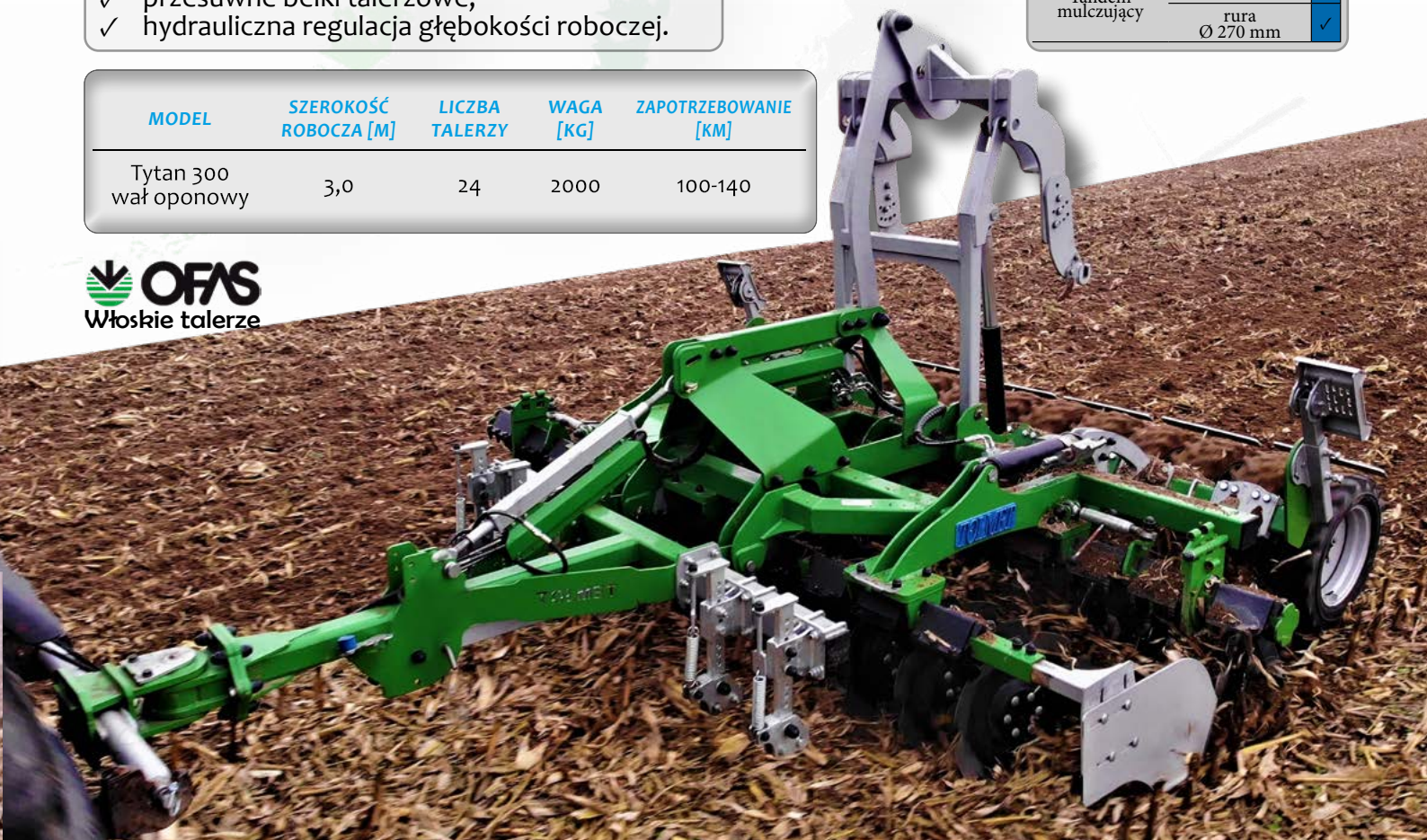



Zobacz film na

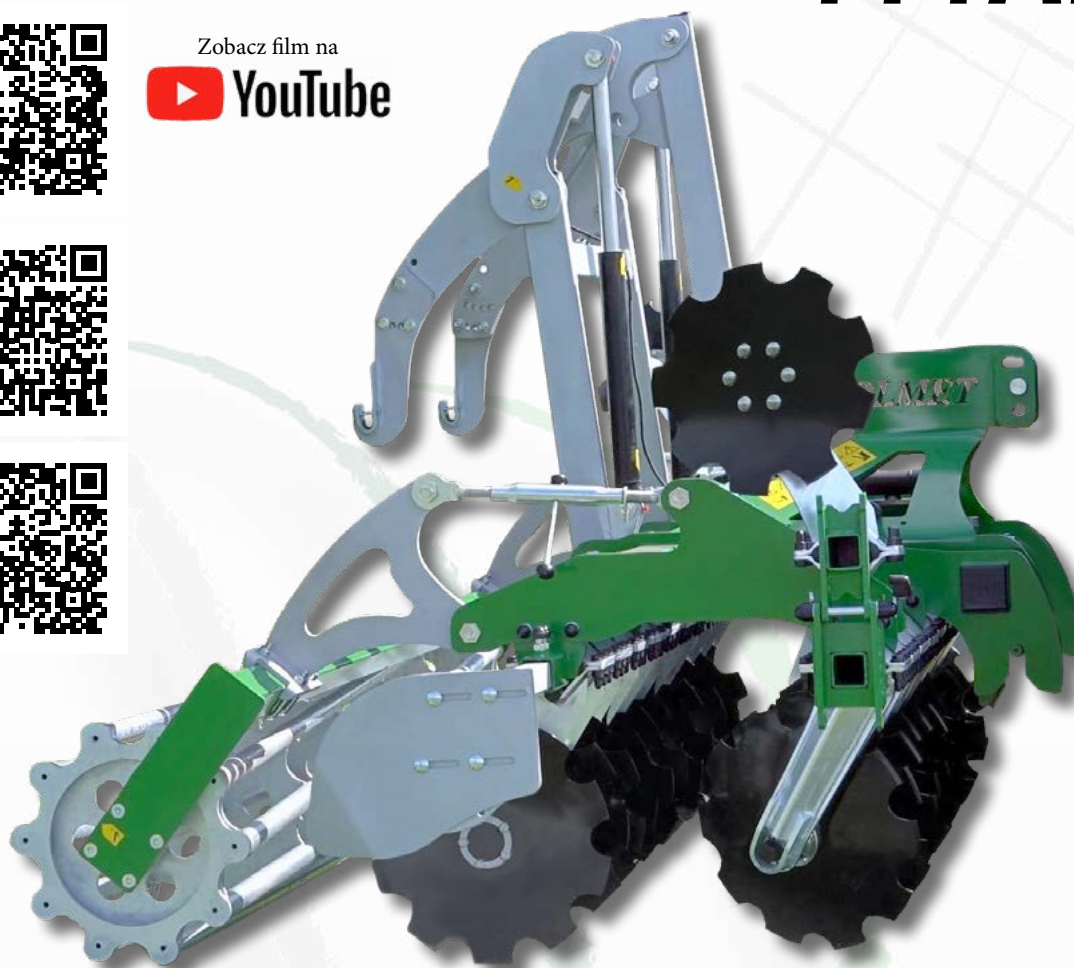
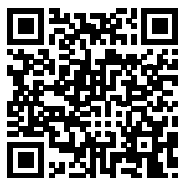

**WYPOSAŻENIE STANDARDOWE:**

- ✓ piasta przykręcana,
- ✓ dwa rzędy talerzy amortyzacji gumowej (dwa trójkątne i dwa okrągłe elastomary),
- ✓ rozstaw pomiędzy belkami: 650 mm,
- ✓ talerze o średnicy 510 mm,
- ✓ automatyczna belka zaczepowa,
- ✓ tylny, łożyskowany wał rurowy Ø 510mm lub strunowy Ø 440mm,
- ✓ uniwersalny zaczep do siewnika (do wyboru rozstaw 720 mm lub 840 mm),
- ✓ składane talerze boczne z możliwością regulacji.

**WYPOSAŻENIE OPCJONALNE:**

- ✓ ekrany boczne,
- ✓ oświetlenie drogowe,
- ✓ wały opcjonalne (tabela).



**OFAS**  
Włoskie talerze

MODEL	SZEROKOŚĆ ROBOCZA [M]	LICZBA TALERZY	WAGA [KG]	ZAPOTRZEBOWANIE [KM]
Tytan S 250	2,5	18	1200	70-90
Tytan S 270	2,7	22	1250	80-100
Tytan S 300	3,0	24	1300	90-120



standard



opcja

**WAŁY TYTAN**

Rurowy	Ø 510 mm	✓
Strunowy	Ø 440 mm	✓
Pierścieniowy	Ø 500 mm	✓

# AGREGAT UPRAWOWO-SIEWNY **POLON S**



## WYPOSAŻENIE STANDARDOWE:

- ✓ dwa rzędy regulowanych zębów sprężynowych,
- ✓ wzmacniany zaczep,
- ✓ przedni wał strunowy  $\varnothing$  440 mm,
- ✓ tylny, łożyskowany wał rurowy ( $\varnothing$  510 mm) lub strunowy ( $\varnothing$  350 mm),
- ✓ dwusłownikowy hydropak z możliwością regulacji szybkości pracy,
- ✓ uniwersalny zaczep do siewnika (do wyboru rozstaw 720 mm lub 840 mm),
- ✓ podpory pod siewnik.

## WYPOSAŻENIE OPCJONALNE:

- ✓ automatyczna belka zaczepowa,
- ✓ oświetlenie drogowe,
- ✓ wał pierścieniowy  $\varnothing$  500mm.

standard



opcja



### WAŁY **POLON S**

Rurowy	$\varnothing$ 510 mm	<input checked="" type="checkbox"/>
Strunowy	$\varnothing$ 350 mm	<input checked="" type="checkbox"/>
Pierścieniowy	$\varnothing$ 500 mm	<input checked="" type="checkbox"/>

MODEL

SZEROKOŚĆ ROBOCZA [M]

LICZBA REDLIC

WAGA [KG]

ZAPOTRZEBOWANIE [KM]

Polon S 250

2,5

14

700

80-100

Polon S 270

2,7

16

750

100-120

Polon S 300

3,0

19

805

110-130

# AGREGAT UPRAWOWO-SIEWNY POLON



## WYPOSAŻENIE STANDARDOWE:

- ✓ trzy rzędy regulowanych zębów sprężynowych typu Jackpot,
- ✓ wzmacniany zaczep,
- ✓ przedni wał strunowy  $\varnothing$  440 mm,
- ✓ tylny, łożyskowany wał rurowy ( $\varnothing$  510 mm) lub strunowy ( $\varnothing$  350 mm),
- ✓ dwusłownikowy hydropak z możliwością regulacji szybkości pracy,
- ✓ uniwersalny zaczep do siewnika (do wyboru rozstaw 720 mm lub 840 mm),
- ✓ dwie gęsiostopy dodatkowo spulchniające glebę, podpory pod siewnik.

## WYPOSAŻENIE OPCJONALNE:

- ✓ automatyczna belka zaczepowa,
- ✓ oświetlenie drogowe,
- ✓ wały opcjonalne (tabela).

### WAŁY POLON

Rurowy	$\varnothing$ 510 mm	✓
Strunowy	$\varnothing$ 350 mm	✓
Pierścieniowy	$\varnothing$ 500 mm	✓
Daszkowy	$\varnothing$ 500 mm	✓
Packer	$\varnothing$ 510 mm	✓
Crosskill	$\varnothing$ 380 mm	✓
	$\varnothing$ 550 mm	✓

standard



opcja



MODEL	SZEROKOŚĆ ROBOCZA [M]	LICZBA REDLIC	WAGA [KG]	ZAPOTRZEBOWANIE [KM]
Polon 250	2,5	14	850	70-90
Polon 270	2,7	16	960	80-110
Polon 300	3,0	19	1040	100-130
Polon 400	4,0	25	1380	120-150

**WYPOSAŻENIE STANDARDOWE:**

- ✓ dwa rzędy zębów sprężynowych,
- ✓ ręczna regulacja głębokości roboczej,
- ✓ wzmacniany zaczep,
- ✓ tylny, łożyskowany wał rurowy (Ø 350 mm) lub strunowy (Ø 350 mm),
- ✓ dwusłownikowy hydropak z możliwością regulacji szybkości pracy,
- ✓ uniwersalny zaczep do siewnika.

**WYPOSAŻENIE OPCJONALNE:**

- ✓ automatyczna belka zaczepowa,
- ✓ oświetlenie drogowe.

**WAŁY POLONEK**

Rurowy	Ø 350 mm	✓	standard	✓
Strunowy	Ø 350 mm	✓		

MODEL	SZEROKOŚĆ ROBOCZA [M]	LICZBA REDLIC	WAGA [KG]	ZAPOTRZEBOWANIE [KM]
Polonek 250	2,5	14	520	50-60
Polonek 270	2,7	16	540	60-70
Polonek 300	3,0	19	570	70-80



# KULTYWATOR ŚCIERNISKOWY **SPRING**

Zobacz film na



## WYPOSAŻENIE STANDARDOWE:

- ✓ trzy rzędy zębów typu NON-STOP,
- ✓ redlica prosta, obrotowa,
- ✓ wzmacniany zaczep,
- ✓ wał strunowy Ø 440 mm lub rurowy Ø 510 mm,
- ✓ zgarniacz palcowy,
- ✓ ręczna regulacja głębokości roboczej.

## WYPOSAŻENIE OPCJONALNE:

- ✓ gęsiostopy,
- ✓ oświetlenie drogowe,
- ✓ wały opcjonalne (tabela).

MODEL	SZEROKOŚĆ ROBOCZA [M]	LICZBA REDLIC	WAGA [KG]	ZAPOTRZEBOWANIE [KM]
SPRING 200	2,0	10	600	60-70
SPRING 220	2,2	11	680	70-90
SPRING 240	2,4	12	750	80-90
SPRING 260	2,6	13	840	90-100
SPRING 280	2,8	14	930	95-110
SPRING 300	3,0	16	1050	100-120

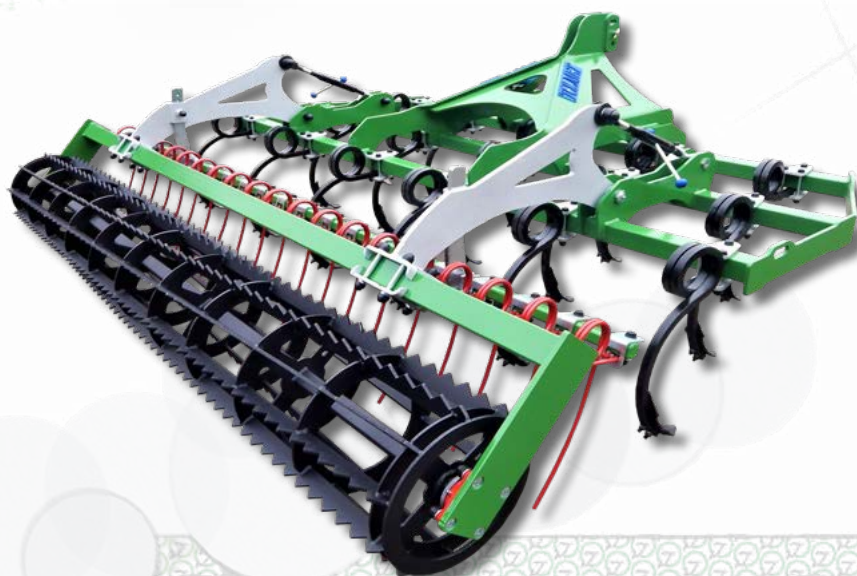

## WAŁY **SPRING**

Rurowy	Ø 510 mm	✓
Strunowy	Ø 440 mm	✓
Pierścieniowy	Ø 500 mm	✓
Daszkowy	Ø 500 mm	✓

standard



opcja

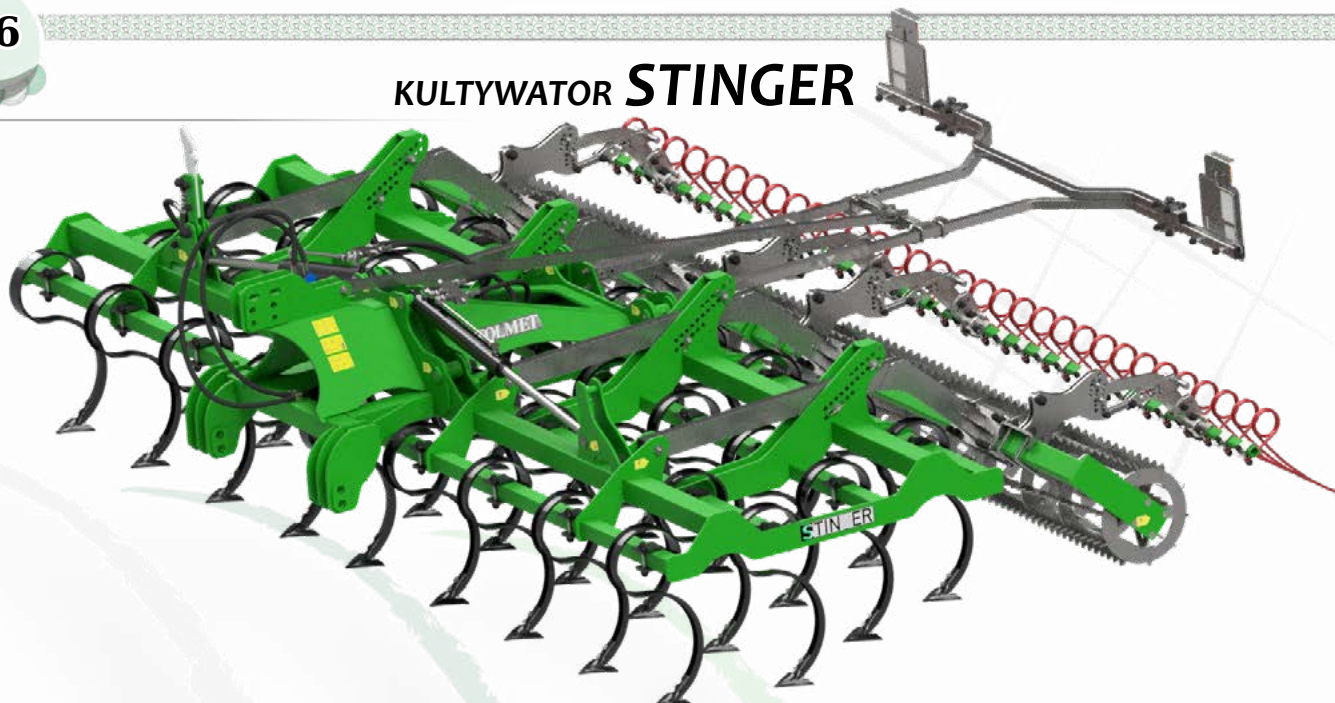

KULTYWATOR **STINGER****WYPOSAŻENIE STANDARDOWE:**

- ✓ cztery rzędy elementów roboczych,
- ✓ elementy robocze - zęby 70 mm x 12 mm z redlicą prostą obrotową,
- ✓ hydrauliczne składanie maszyny - od 4m,
- ✓ zatrzask transportowy,
- ✓ stopki podporowe umożliwiające garażowanie maszyny w pozycji złożonej - od 4 m,
- ✓ manualna regulacja głębokości pracy,
- ✓ zaczep II i III kategorii,
- ✓ wał strunowy Ø 440 mm lub rurowy Ø 510 .

**WYPOSAŻENIE OPCJONALNE:**

- ✓ gęsiostopy,
- ✓ zgrzebło za wałem,
- ✓ oświetlenie drogowe,
- ✓ hydrauliczny zatrzask transportowy,
- ✓ wały opcjonalne.

**WAŁY STINGER**

Strunowy	Ø 440 mm	✓
Rurowy	Ø 510 mm	✓
Pierścieniowy	Ø 500 mm	✓
Daszkowy	Ø 500 mm	✓
Ceownikowy / Teownikowy	Ø 500 mm	✓
Wały tandem	zapytaj sprzedawcę	

standard



opcja



MODEL	SZEROKOŚĆ ROBOCZA [M]	LICZBA REDLIC	WAGA [KG]	ZAPOTRZEBOWANIE [KM]
Stinger 300	3,0	21	1200	110-130
Stinger 400	4,0	27	2000	130-150
Stinger 500	5,0	35	2300	150-170
Stinger 600	6,0	41	2600	170-190



# AGREGAT UPRAWOWY **NEON** HYDRAULICZNIE SKŁADANY



Zobacz film na



## WYPOSAŻENIE STANDARDOWE:

- ✓ trzy rzędy redlic 32x12 mm z wymiennymi gęsiostopami 150 mm,
- ✓ przedni wał strunowy Ø 440 mm,
- ✓ tylny wał strunowy Ø 440 mm,
- ✓ ręczna regulacja głębokości roboczej.

## WYPOSAŻENIE OPCJONALNE:

- ✓ listwa wyrównująca tylna,
- ✓ listwa wyrównująca środkowa,
- ✓ dwa rzędy zębów spiralnych 25x25 mm z gęsiostopami 250 mm,
- ✓ zgrzebło za wałem,
- ✓ hydrauliczna regulacja głębokości roboczej,
- ✓ blok elektrohydrauliczny,
- ✓ oświetlenie drogowe,
- ✓ spulchniacze za kołami (4 szt.),
- ✓ wały opcjonalne (tabela).

### WAŁY NEON Z U. T.

Strunowy	Ø 440 mm	✓
Crosskill	Ø 380 mm	✓
Tandem Crosskill	Ø 380 mm	✓

standard



opcja



MODEL	SZEROKOŚĆ ROBOCZA [M]	LICZBA REDLIC NON-STOP	WAGA [KG]	ZAPOTRZEBOWANIE [KM]
Neon 400	4,0	28	1900	140-190
Neon 450	4,5	32	2100	160-210



# AGREGAT UPRAWOWY NEON



Zobacz film na



## WYPOSAŻENIE STANDARDOWE:

- ✓ dwa rzędy redlic z gęsiostopami 250mm lub zębami spiralnymi 25x25 mm,
- ✓ przedni wał strunowy Ø 440 mm,
- ✓ tylny wał strunowy Ø 440 mm,
- ✓ listwa wyrównująca przednia,
- ✓ listwa wyrównująca środkowa,
- ✓ ręczna regulacja głębokości roboczej.

## WYPOSAŻENIE OPCJONALNE:

- ✓ listwa wyrównująca tylna,
- ✓ zgrzebło za wałem,
- ✓ hydrauliczna regulacja głębokości roboczej,
- ✓ oświetlenie drogowe,
- ✓ wały opcjonalne (tabela).

MODEL	SZEROKOŚĆ ROBOCZA [M]	LICZBA REDLIC	WAGA [KG]	ZAPOTRZEBOWANIE [KM]
Neon 250	2,5	10	1500	90-110
Neon 270	2,7	11	1650	100-120
Neon 300	3,0	12	1800	120-150

## WAŁY NEON

Strunowy	Ø 440 mm	✓
Crosskill	Ø 380 mm	✓
Tandem Crosskill	Ø 380 mm	✓
Tandem Strunowy	Ø 440 mm/ Ø 350 mm	✓

standard

opcja



# AGREGAT UPRAWOWY **NEON** Z URZADZENIEM TRAKCYJNYM

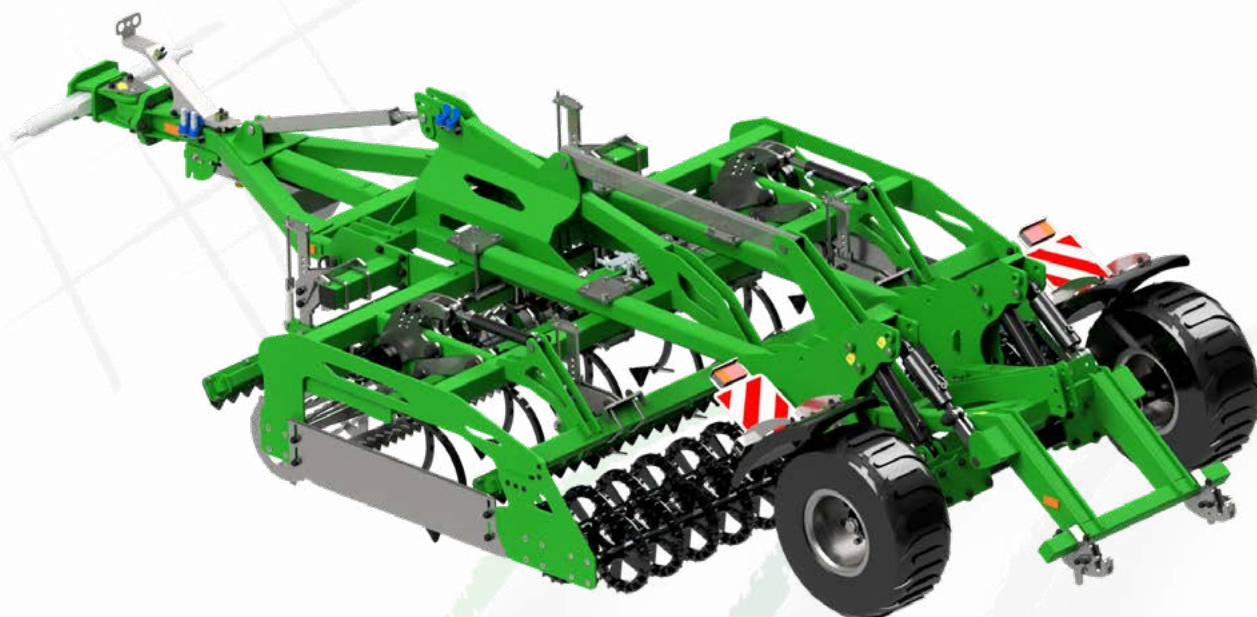

## WYPOSAŻENIE STANDARDOWE:

- ✓ dwa rzędy redlic z wymiennymi gęsiostopami 250 mm,
- ✓ przedni wał strunowy Ø 440mm,
- ✓ tylny wał strunowy Ø 440mm,
- ✓ ręczna regulacja głębokości robocze,
- ✓ listwa wyrównująca przednia,
- ✓ listwa wyrównująca środkowa,
- ✓ urządzenie trakcyjne z możliwością podpięcia siewnika.

## WYPOSAŻENIE OPCJONALNE:

- ✓ listwa wyrównująca tylna,
- ✓ zgrzebło za wałem,
- ✓ hydrauliczna regulacja głębokości roboczej,
- ✓ blok elektrohydrauliczny,
- ✓ oświetlenie drogowe,
- ✓ wały opcjonalne (tabela).

MODEL	SZEROKOŚĆ ROBOCZA [M]	liczba redlic NON-STOP	Waga [kg]	Zapotrzebowanie [KM]
Neon 250	2,5	10	3000	90-110
Neon 270	2,7	11	3150	100-120
Neon 300	3,0	12	3300	120-150

## WAŁY NEON Z U. T.

Strunowy	Ø 440 mm	✓
Crosskill	Ø 380 mm	✓
Tandem Crosskill	Ø 380 mm	✓
Tandem Strunowy	Ø 440 mm/ Ø 350 mm	✓

standard



opcja

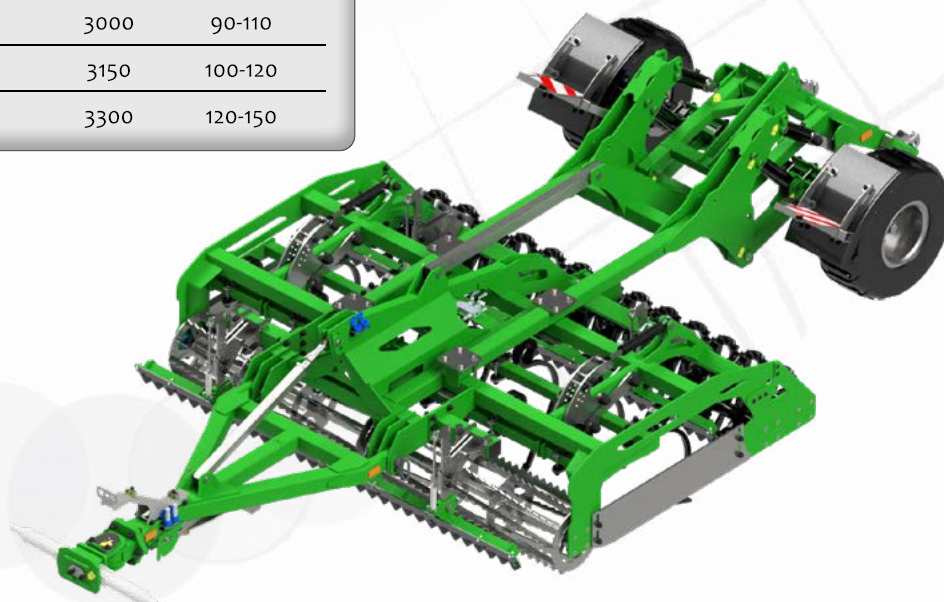

**WYPOSAŻENIE STANDARDOWE:**



- ✓ elementy robocze na zabezpieczeniu sprężynowym typu Kongskilde (Delta) lub typu Horsch (Kret),
- ✓ maksymalna głębokość pracy: z lemieszami bocznymi do 15 cm, bez lemieszki do 30 cm,
- ✓ wzmacniany zaczep,
- ✓ wał strunowy Ø 440 mm lub rurowy Ø 510 mm,
- ✓ ręczna regulacja głębokości roboczej,
- ✓ ręczna, niezależna regulacja talerzy niwelujących,
- ✓ amortyzacja gumowa talerzy,
- ✓ składanie oraz regulacja kąta skrajnych talerzy.

**WYPOSAŻENIE OPCJONALNE:**

- ✓ oświetlenie drogowe,
- ✓ hydrauliczna regulacja głębokości pracy,
- ✓ hydrauliczne zabezpieczenie elementów roboczych,
- ✓ elementy robocze - węgiel spiekany,
- ✓ elementy robocze napawane,
- ✓ wały opcjonalne (tabela).

**WAŁY DELTA/KRET**

Rurowy	Ø 510 mm	✓	Spiralny	Ø 500 mm	✓
	Ø 600 mm	✓		Tandem daszkowy	Ø 500 mm
Strunowy	Ø 440 mm	✓	Tandem strunowy		Ø 600 mm
	Ø 520 mm	✓		Ø 440 mm	✓
Daszkowy	Ø 500 mm	✓	Tandem strunowo-rurowy	Ø 440 mm	✓
	Ø 600 mm	✓		Ø 510 mm	✓
Pierścieniowy	Ø 500 mm	✓	Tandem ceownikowy	Ø 520 mm	✓
	Ø 520 mm	✓		Tandem teownikowy	Ø 600 mm
Ceownikowy	Ø 600 mm	✓	Tandem mulczujący	rura Ø 140 mm	✓
	Ø 600 mm	✓		rura Ø 270 mm	✓
Dyskowy	Ø 600 mm	✓	Tandem pierścieniowy	Ø 500 mm	✓
Gumowy	Ø 500 mm	✓			

standard   
opcja 

HYDRAULICZNE ZABEZPIECZENIE ELEMENTÓW ROBOCZYCH



**NOWOŚĆ**



# DELTA / KRET z wałem oponowym



## WYPOSAŻENIE STANDARDOWE:

- ✓ elementy robocze na zabezpieczeniu sprężynowym typu Kongskilde (Delta) lub typu Horsch (Kret),
- ✓ maksymalna głębokość pracy: z lemieszami bocznymi do 15 cm, bez lemieszki do 30 cm,
- ✓ wzmacniany zaczep,
- ✓ wał oponowy (koła 26x12-12),
- ✓ hydrauliczna regulacja głębokości roboczej,
- ✓ ręczna niezależna regulacja talerzy niwelujących,
- ✓ amortyzacja gumowa talerzy,
- ✓ składanie oraz regulacja kąta skrajnych talerzy.

Zobacz film na



## WYPOSAŻENIE

### OPCJONALNE:

- ✓ oświetlenie drogowe,
- ✓ hydrauliczne zabezpieczenie elementów roboczych,
- ✓ elementy robocze - węgiel spiekany,
- ✓ elementy robocze napawane.

### Elementy robocze DELTA KRET



MODEL	SZEROKOŚĆ ROBOCZA [M]	LICZBA REDLIC	LICZBA TALERZY	WAGA [KG]	ZAPOTRZEBOWANIE [KM]
Delta/Kret 240	2,4	8	6	1700	110-130
Delta/Kret 270	2,7	9	7	1850	120-130
Delta/Kret 300	3,0	10	8	2000	140-160
Delta/Kret 360	3,6	12	10	2350	150-210
Delta/Kret 420 (hydraulicznie składana)	4,2	14	12	3100	160-225
Delta/Kret 480 (hydraulicznie składana)	4,8	16	14	3600	240-330



### WAŁY DELTA/KRET Z W. O.

Oponowy 26X12-12

standard

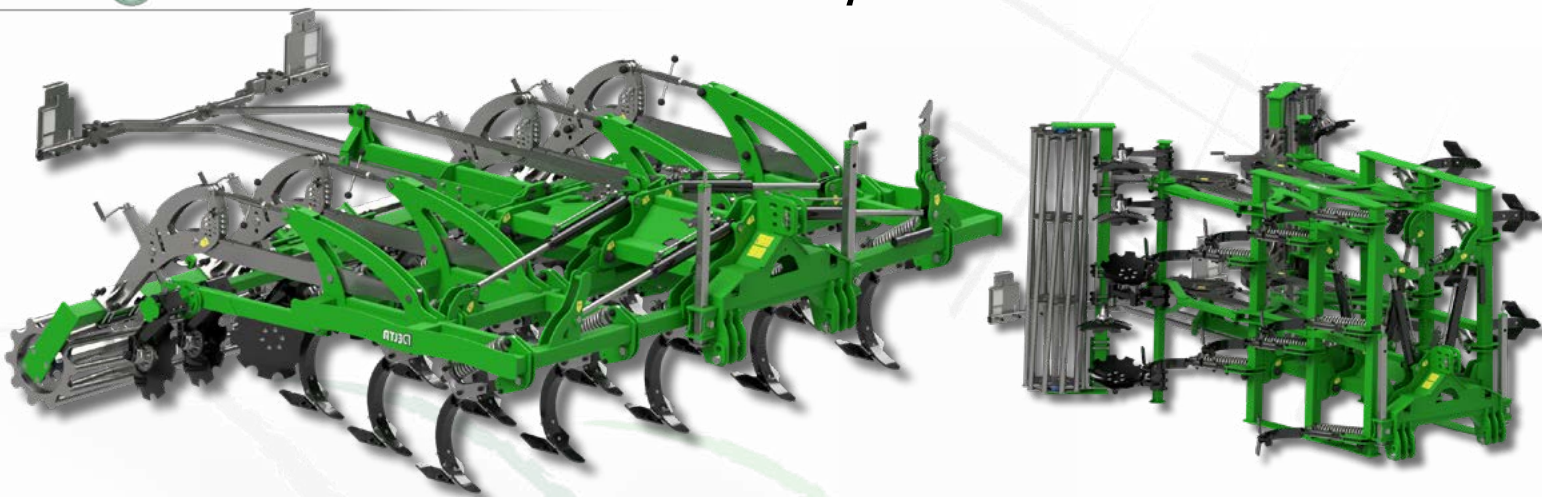
**WYPOSAŻENIE STANDARDOWE:**

- ✓ elementy robocze na zabezpieczeniu sprężynowym typu Kongskilde (Delta) lub typu Horsch (Kret),
- ✓ maksymalna głębokość pracy: z lemieszami bocznymi do 15 cm, bez lemieszki do 30 cm,
- ✓ wzmacniany zaczep,
- ✓ maszyna hydraulicznie składana,
- ✓ wał strunowy Ø 440 mm lub rurowy Ø 510 mm,
- ✓ ręczna regulacja głębokości roboczej,
- ✓ ręczna, niezależna regulacja talerzy niwelujących,
- ✓ amortyzacja gumowa talerzy,
- ✓ regulacja kąta skrajnych talerzy.

**WYPOSAŻENIE OPCJONALNE:**

- ✓ oświetlenie drogowe,
- ✓ hydrauliczna regulacja głębokości pracy,
- ✓ hydrauliczne zabezpieczenie elementów roboczych,
- ✓ elementy robocze - węglik spiekany,
- ✓ elementy robocze napawane,
- ✓ wały opcjonalne (tabela).

MODEL	SZEROKOŚĆ ROBOCZA [M]	LICZBA REDLIC	LICZBA TALERZY	WAGA [KG]	ZAPOTRZEBOWANIE [KM]
Delta/Kret 360	3,6	12	10	3000	150-200
Delta/Kret 420	4,2	14	12	3200	160-225
Delta/Kret 480	4,8	16	14	3400	240-330

**WAŁY DELTA/KRET**

Typ wału	Średnica	Ważność	Typ wału	Średnica	Ważność
Rurowy	Ø 510 mm	✓	Dyskowy	Ø 600 mm	✓
	Ø 600 mm	✓	Gumowy	Ø 500 mm	✓
	Ø 440 mm	✓	Spiralny	Ø 500 mm	✓
Strunowy	Ø 520 mm	✓	Tandem daszkowy	Ø 500 mm	✓
	Ø 500 mm	✓		Ø 600 mm	✓
Daszkowy	Ø 600 mm	✓	Tandem strunowy	Ø 440 mm	✓
	Ø 500 mm	✓	Tandem strunowo-rurowy	Ø 440 mm	✓
Pierścieniowy	Ø 520 mm	✓		Ø 510 mm	✓
	Ø 600 mm	✓	Tandem ceownikowy	Ø 520 mm	✓
Ceownikowy	Ø 520 mm	✓	Tandem teownikowy	Ø 600 mm	✓
	Ø 600 mm	✓	Tandem pierścieniowy	Ø 500 mm	✓
Teownikowy	Ø 600 mm	✓			

HYDRAULICZNE ZABEZPIECZENIE ELEMENTÓW ROBOCZYCH



**NOWOŚĆ**

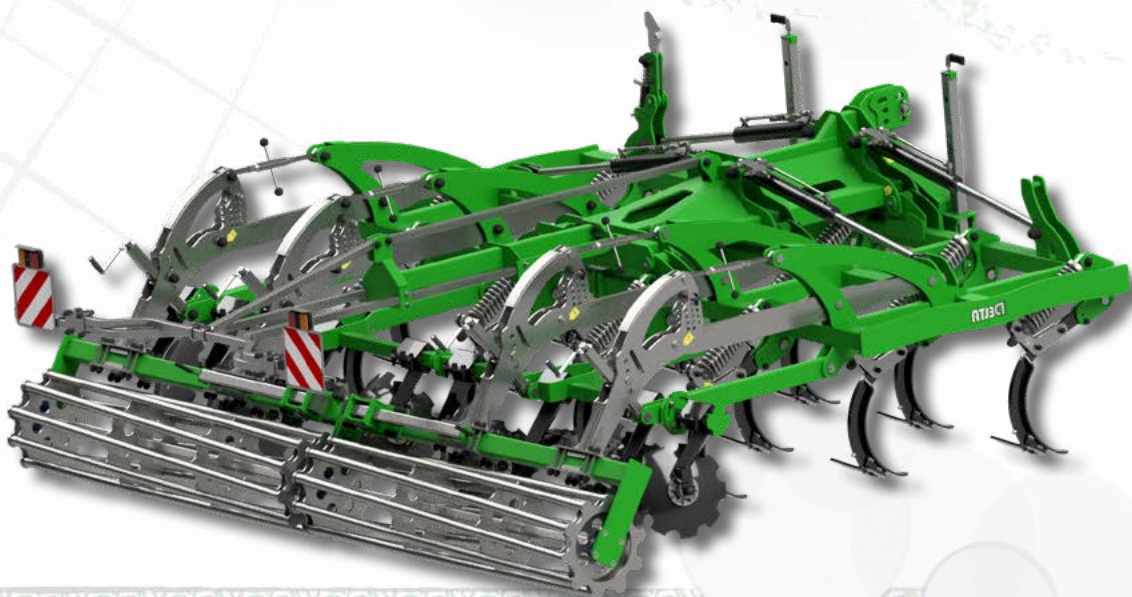



# AGREGAT BEZORKOWY **DELTA / KRET** HYDRAULICZNIE SKŁADANY MOŻLIWOŚĆ PRACY NA 3 M PO ZŁOŻENIU MASZyny



## WYPOSAŻENIE STANDARDOWE:

- ✓ elementy robocze na zabezpieczeniu sprężynowym typu Kongskilde (Delta) lub typu Horsch (Kret),
- ✓ maksymalna głębokość pracy: z lemieszami bocznymi do 15 cm, bez lemieszy do 30 cm,
- ✓ wzmacniany zaczep,
- ✓ maszyna hydraulicznie składana,
- ✓ możliwość pracy przy złożonej maszynie - praca na 3 m,
- ✓ wał strunowy  $\varnothing$  440 mm lub rurowy  $\varnothing$  510 mm,
- ✓ ręczna regulacja głębokości roboczej,
- ✓ ręczna, niezależna regulacja talerzy niwelujących,
- ✓ amortyzacja gumowa talerzy,
- ✓ regulacja kąta skrajnych talerzy.

## WYPOSAŻENIE OPCJONALNE:

- ✓ oświetlenie drogowe,
- ✓ hydrauliczna regulacja głębokości pracy,
- ✓ hydrauliczne zabezpieczenie elementów roboczych,
- ✓ elementy robocze - węgiel spiekany,
- ✓ elementy robocze napawane,
- ✓ wały opcjonalne (tabela).

### WAŁY DELTA/KRET

Rurowy	$\varnothing$ 510 mm	✓	Dyskowy	$\varnothing$ 600 mm	✓
	$\varnothing$ 600 mm	✓	Gumowy	$\varnothing$ 500 mm	✓
Strunowy	$\varnothing$ 440 mm	✓	Spiralny	$\varnothing$ 500 mm	✓
	$\varnothing$ 520 mm	✓	Tandem daszkowy	$\varnothing$ 500 mm	✓
Daszkowy	$\varnothing$ 500 mm	✓		$\varnothing$ 600 mm	✓
	$\varnothing$ 600 mm	✓	Tandem strunowy	$\varnothing$ 440 mm	✓
Pierścieniowy	$\varnothing$ 500 mm	✓	Tandem strunowo-rurowy	$\varnothing$ 440 mm	✓
	$\varnothing$ 520 mm	✓		$\varnothing$ 510 mm	✓
Ceownikowy	$\varnothing$ 600 mm	✓	Tandem ceownikowy	$\varnothing$ 520 mm	✓
	$\varnothing$ 600 mm	✓	Tandem teownikowy	$\varnothing$ 600 mm	✓
Teownikowy	$\varnothing$ 600 mm	✓	Tandem pierścieniowy	$\varnothing$ 500 mm	✓

MODEL	SZEROKOŚĆ ROBOCZA [M]	LICZBA REDLIC	LICZBA TALERZY	WAGA [KG]	ZAPOTRZEBOWANIE [KM]
Delta/Kret 420	4,2	14	12	2900	160-225
Delta/Kret 480	4,8	16	14	3400	240-330

HYDRAULICZNE ZABEZPIECZENIE ELEMENTÓW ROBOCZYCH



**NOWOŚĆ**



# AGREGAT BEZORKOWY HYDRAULICZNIE SKŁADANY DELTA 4,2-4,8-5,4



Zobacz film na



## WAŁY DELTA 4,2-4,8-5,4

Tandem daszkowy	Ø 500 mm	✓
	Ø 600 mm	✓
Tandem ceownikowy	Ø 520 mm	✓
Tandem teownikowy	Ø 600 mm	✓

standard



opcja



## WYPOSAŻENIE STANDARDOWE:

- ✓ trzy rzędy grządzieli na zabezpieczeniu sprężynowym,
- ✓ hydrauliczna regulacja głębokości roboczej,
- ✓ maksymalna głębokość pracy: z lemieszami bocznymi do 15 cm, bez lemieszki do 30 cm,
- ✓ niezależna regulacja talerzy niwelujących (Ø 460 mm),
- ✓ talerze niwelujące na amortyzacji gumowej,
- ✓ wał tandem daszkowy (Ø 500 mm),
- ✓ koła transportowe w środku,
- ✓ koła podporowe podwójne,
- ✓ automatyczny zatrząsk hydrauliczny,
- ✓ belka zaczepowa pływająca.



# AGREGAT BEZORKOWY HYDRAULICZNIE SKŁADANY DELTA 4,2-4,8-5,4



## WYPOSAŻENIE OPCJONALNE:

- ✓ oświetlenie drogowe,
- ✓ elementy robocze - węgiel spiekany,
- ✓ elementy robocze napawane,
- ✓ ucho zaczepowe 40 mm,
- ✓ ucho zaczepowe 51 mm,
- ✓ ucho zaczepowe K80,
- ✓ wały: tandem ceownikowy  $\varnothing$  520mm,  
tandem teownikowy  $\varnothing$  600mm.

MODEL	SZEROKOŚĆ ROBOCZA [M]	LICZBA REDLIC	LICZBA TALERZY	WAGA [KG]	ZAPOTRZEBOWANIE [KM]
Delta 420	4,2	14	12	6000	210-250
Delta 480	4,8	16	14	6500	240-280
Delta 540	5,4	18	16	7000	270-310



# AGREGAT PODORYWKOWY ARSEN



## WYPOSAŻENIE STANDARDOWE:

- ✓ grządziele - zabezpieczenie spiralne,
- ✓ wzmacniany zaczep (II i III kategoria),
- ✓ wał rurowy  $\varnothing$  510 mm lub strunowy  $\varnothing$  440 mm,
- ✓ ręczna regulacja głębokości roboczej,
- ✓ talerze niwelujące na amortyzacji gumowej.

## WYPOSAŻENIE OPCJONALNE:

- ✓ hydrauliczna regulacja głębokości roboczej,
- ✓ automatyczna belka zaczepowa,
- ✓ elementy robocze typu Lemken,
- ✓ oświetlenie drogowe,
- ✓ wały opcjonalne (tabela).

## WAŁY ARSEN

Rurowy	$\varnothing$ 510 mm	✓
	$\varnothing$ 600 mm	✓
Strunowy	$\varnothing$ 440 mm	✓
	$\varnothing$ 520 mm	✓
Daszkowy	$\varnothing$ 500 mm	✓
	$\varnothing$ 600 mm	✓
Pierścieniowy	$\varnothing$ 500 mm	✓
Ceownikowy	$\varnothing$ 520 mm	✓
	$\varnothing$ 600 mm	✓
Teownikowy	$\varnothing$ 600 mm	✓
Dyskowy	$\varnothing$ 600 mm	✓
Gumowy	$\varnothing$ 500 mm	✓
Spiralny	$\varnothing$ 500 mm	✓
Tandem daszkowy	$\varnothing$ 500 mm	✓
	$\varnothing$ 600 mm	✓
Tandem strunowy	$\varnothing$ 440 mm	✓
Tandem strunowo-rurowy	$\varnothing$ 440 mm	✓
	$\varnothing$ 510 mm	✓
Tandem ceownikowy	$\varnothing$ 520 mm	✓
	$\varnothing$ 600 mm	✓
Tandem teownikowy	$\varnothing$ 520 mm	✓
	$\varnothing$ 600 mm	✓
Tandem mulczujący	rura $\varnothing$ 140 mm	✓
	rura $\varnothing$ 270 mm	✓

standard



opcja



MODEL	SZEROKOŚĆ ROBOCZA [M]	LICZBA REDLIC	LICZBA TALERZY	WAGA [KG]	ZAPOTRZEBOWANIE [KM]
Arsen 180	1,8	4	5	740	60-75
Arsen 220	2,2	5	6	890	70-90
Arsen 260	2,6	6	7	1020	80-100
Arsen 300	3,0	7	8	1140	90-120



Zobacz film na



# AGREGAT PODORYWKOWY KRYPTON



## WYPOSAŻENIE STANDARDOWE:

- ✓ grządziele - zabezpieczenie kołkowe,
- ✓ wzmacniany zaczep (II i III kategoria),
- ✓ wał rurowy Ø 510 mm lub wał strunowy Ø 440 mm,
- ✓ ręczna regulacja głębokości roboczej,
- ✓ talerze niwelujące na amortyzacji gumowej.

## WYPOSAŻENIE OPCJONALNE:

- ✓ hydrauliczna regulacja głębokości roboczej,
- ✓ automatyczna belka zaczepowa,
- ✓ elementy robocze typu Lemken,
- ✓ oświetlenie drogowe,
- ✓ wały opcjonalne (tabela).

standard



opcja



## WAŁY KRYPTON

Rurowy	Ø 510 mm	✓
	Ø 600 mm	✓
Strunowy	Ø 440 mm	✓
	Ø 520 mm	✓
Daszkowy	Ø 500 mm	✓
	Ø 600 mm	✓
Pierścieniowy	Ø 500 mm	✓
Ceownikowy	Ø 520 mm	✓
	Ø 600 mm	✓
Teownikowy	Ø 600 mm	✓
Dyskowy	Ø 600 mm	✓
Gumowy	Ø 500 mm	✓
Spiralny	Ø 500 mm	✓
Tandem daszkowy	Ø 500 mm	✓
	Ø 600 mm	✓
Tandem strunowy	Ø 440 mm	✓
Tandem strunowo-rurowy	Ø 440 mm Ø 510 mm	✓
Tandem ceownikowy	Ø 520 mm	✓
Tandem teownikowy	Ø 600 mm	✓
Tandem mulczujący	rura Ø 140 mm	✓
	rura Ø 270 mm	✓

MODEL	SZEROKOŚĆ ROBOCZA [M]	LICZBA REDLIC	LICZBA TALERZY	WAGA [KG]	ZAPOTRZEBOWANIE [KM]
Krypton 180	1,8	4	5	740	60-75
Krypton 220	2,2	5	6	890	70-90
Krypton 260	2,6	6	7	1020	80-100
Krypton 300	3,0	7	8	1140	90-120



# GŁĘBOSZ THOR

Zobacz film na



## WYPOSAŻENIE STANDARDOWE:

- ✓ solidna rama z profilu 140x100x8 mm,
- ✓ grządziele na zabezpieczeniu kołkowym (zrywalnym),
- ✓ wzmacniany zaczep,
- ✓ głębokość robocza do 60 cm,
- ✓ zaczep na przedni TUZ (Thor 3 zęby).

## WYPOSAŻENIE OPCJONALNE:

- ✓ zaczep na przedni TUZ (4, 5 zębów),
- ✓ hydrauliczna regulacja głębokości pracy,
- ✓ koła podporowe,
- ✓ grządziele przesuwne,
- ✓ oświetlenie drogowe.
- ✓ wały opcjonalne (tabela).

opcja

### WAŁY THOR

Rurowy	Ø 510 mm	✓
	Ø 600 mm	✓
Strunowy	Ø 440 mm	✓
	Ø 520 mm	✓
Tandem mulczujący	rura Ø 140 mm	✓
	rura Ø 270 mm	✓
		✓



MODEL	SZEROKOŚĆ ROBOCZA [M]	LICZBA GRZĄDZIELI	WAGA [KG]	ZAPOTRZEBOWANIE [KM]
Thor 3 Zęby	2,5	3	700	90-120
Thor 4 zęby	2,5	4	840	120-150
Thor 5 zębów	3,0	5	930	150-180



# GŁĘBOSZ THOR-RESOR



## WYPOSAŻENIE STANDARDOWE:

- ✓ solidna rama z profilu 140x100x8 mm,
- ✓ grządziele na zabezpieczeniu resorowym 10-piórowym,
- ✓ wzmacniany zaczep,
- ✓ głębokość robocza do 60 cm,
- ✓ grządziele przesuwne.

## WYPOSAŻENIE OPCJONALNE:

- ✓ hydrauliczna regulacja głębokości pracy,
- ✓ oświetlenie drogowe,
- ✓ wały opcjonalne (tabela).

MODEL	SZEROKOŚĆ ROBOCZA [M]	LICZBA GRZĄDZIELI	WAGA [KG]	ZAPOTRZEBOWANIE [KM]
Thor Resor 3 Zęby	2,5	3	1000	90-120
Thor Resor 4 zęby	2,5	4	1100	120-150
Thor Resor 5 zębów	3,0	5	1300	150-180

## WAŁY THOR RESOR

Rurowy	Ø 510 mm	✓
	Ø 600 mm	✓
Strunowy	Ø 440 mm	✓
	Ø 520 mm	✓
Tandem mulczujący	rura Ø 140 mm	✓
	rura Ø 270 mm	✓

opcja

Zobacz film na



# PŁUG DŁUTOWY RAPTOR



Zobacz film na

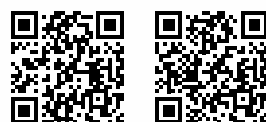

## WYPOSAŻENIE STANDARDOWE:

- ✓ wał mulczujący wzmocniony (na rurze  $\varnothing$  270mm),
- ✓ dłuta włoskiego producenta AMA z wymiennymi elementami roboczymi,
- ✓ zabezpieczenie - kołek zrywalny,
- ✓ głębokość robocza do 60 cm,
- ✓ grubość dłuta 35 mm ( I typ dłuta Ripper),
- ✓ hydraulika wału,
- ✓ samopoziomowanie wału,
- ✓ zaczep III kategorii.

## WYPOSAŻENIE OPCJONALNE:

- ✓ oświetlenie drogowe,
- ✓ zabezpieczenie hydrauliczne (hydroakumulatory).

**ama**  
Włoskie dłuta

standard

## WAŁ RAPTOR

Tandem mulczujący  rura  $\varnothing$  270 mm

MODEL	SZEROKOŚĆ ROBOCZA [M]	LICZBA GRZĄDZIELI	WAGA [KG]	ZAPOTRZEBOWANIE [KM]
Raptor 255	2,5	5	2200	150-180
Raptor 307	3,0	7	2500	210-250





# PŁUG DŁUTOWY RAPTOR S

Zobacz film na



## WYPOSAŻENIE STANDARDOWE:

- ✓ wał mulczujący (na rurze Ø 270mm),
- ✓ dłuta z wymiennymi elementami roboczymi,
- ✓ zabezpieczenie - kołek zrywalny,
- ✓ głębokość robocza do 50 cm,
- ✓ grubość dłuta 30 mm (II typ Ripper - tzw. mały),
- ✓ hydraulika wału,
- ✓ samopoziomowanie wału,
- ✓ zaczep III kategorii.

## WYPOSAŻENIE OPCJONALNE:

- ✓ oświetlenie drogowe.

## WAŁ RAPTOR S

Tandem mulczujący rura Ø 270 mm

standard



MODEL	SZEROKOŚĆ ROBOCZA [M]	LICZBA GRZĄDZIELI	WAGA [KG]	ZAPOTRZEBOWANIE [KM]
Raptor S 255	2,5	5	1700	120 - 170
Raptor S 307	3,0	7	2000	170 - 250



# GŁĘBOSZ BELKOWY MICHEL



## WYPOSAŻENIE STANDARDOWE:

- ✓ grządziele włoskiego producenta AMA z wymiennymi elementami roboczymi,
- ✓ zabezpieczenie - kołek zrywalny,
- ✓ głębokość robocza do 60 cm,
- ✓ stopki,
- ✓ grządziele przesuwne.

## WYPOSAŻENIE OPCJONALNE:

- ✓ oświetlenie drogowe,
- ✓ adapter do wału,
- ✓ tylny sprzęg trzypunktowy.

### WAŁY MICHEL

(wymagany opcjonalny adapter)

Rurowy	Ø 510 mm	✓
	Ø 600 mm	✓
Strunowy	Ø 440 mm	✓
	Ø 520 mm	✓
Tandem mulczujący	rura Ø 140 mm	✓
	rura Ø 270 mm	✓

opcja



MODEL	SZEROKOŚĆ ROBOCZA [M]	LICZBA GRZĄDZIELI	WAGA [KG]	ZAPOTRZEBOWANIE [KM]
Michel 4	3,0	4	1100	120-140
Michel 6	3,0	6	1250	150-180
Michel 8	4,0	8	1500	200-250

**ama**  
Włoskie grządziele



# GŁĘBOSZ AVALER



## WYPOSAŻENIE STANDARDOWE:

- ✓ solidna rama z profilu 200x100x8 mm,
- ✓ grządziele na zabezpieczeniu sprężynowym podwójnym,
- ✓ wzmacniany zaczep,
- ✓ głębokość robocza do 60 cm,
- ✓ grządziele przesuwne.



## WYPOSAŻENIE OPCJONALNE:

- ✓ koła podporowe,
- ✓ oświetlenie drogowe.
- ✓ grządziele włoskiego producenta AMA, z wymiennymi elementami roboczymi,
- ✓ wały opcjonalne (tabela).

MODEL	SZEROKOŚĆ ROBOCZA [M]	LICZBA GRZĄDZIELI	WAGA [KG]	ZAPOTRZEBOWANIE [KM]
Głębosz AVALER 4	3	4	1600	120-150
Głębosz AVALER 6	3	6	1900	150-200

## WAŁY AVALER

Tandem mulczujący

rura Ø 140 mm

opcja



## WAŁY POJEDYNCZE

### WAŁ RUROWY



Ø 350 - 180kg, Ø 510 - 250kg, Ø 600 - 290kg

### WAŁ STRUNOWY



Ø 350 - 170kg, Ø 440 - 210kg, Ø 520 - 300kg

### WAŁ DASZKOWY



Ø 500 - 400kg,  
Ø 600 - 420kg

### WAŁ PIERŚCIENIOWY

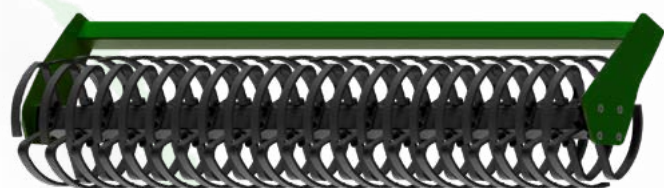

Ø 500 - 290kg

### WAŁ CEOWNIKOWY



Ø 520 - 400kg, Ø 600 - 440kg

### WAŁ TEOWNIKOWY



Ø 600 - 385kg

### WAŁ PACKER



Ø 510 - 450kg

### WAŁ CROSSKILL



Ø 380 - 430kg, Ø 550 - 500kg

### WAŁ DYSKOWY

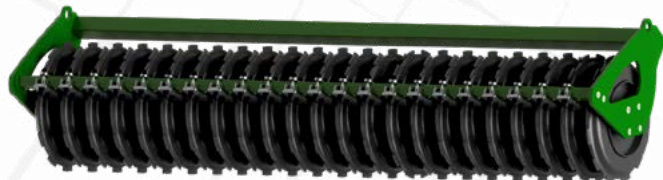

Ø 600 - 610kg

### WAŁ GUMOWY



Ø 500 - 450kg

### WAŁ SPIRALNY



Ø 500 - 250kg

## WAŁY PODWÓJNE



**WAŁ TANDEM  
DASZKOWY**

Ø 500 - 360kg  
Ø 600 - 400kg



**WAŁ TANDEM  
STRUNOWY**

Ø 440 - 450kg



**WAŁ TANDEM  
STRUNOWO-  
RUROWY**

struna Ø 440mm, rura Ø 510mm  
- 470kg



**WAŁ TANDEM  
CEOWNIKOWY**

Ø 520mm - 500kg



**WAŁ TANDEM  
TEOWNIKOWY**

Ø 600mm - 470kg



**WAŁ TANDEM  
MULCZUJĄCY  
RURA Ø 140mm  
ZĄB 180mm**

455kg



**WAŁ TANDEM  
MULCZUJĄCY  
RURA Ø 270mm  
ZĄB 115mm**

450kg



**WAŁ TANDEM  
DYSKOWY**

Ø 600mm - 730kg



**WAŁ TANDEM  
PIERŚCIENIOWY**

Ø 500mm - 320kg



**WAŁ TANDEM  
CROSSKILL**

Ø 380mm - 550kg

## TABELA KONFIGURACJI WAŁÓW

		SMART	MEGATRON 5	OPTIMUS	SIMPLY	SIMPLY Z U. T.	DELTA 5	ASTAT	ASTAT Z U. T.	TENES	TENES Z U. T.	MEGATRON	TYTAN	TYTAN 5	TYTAN Z W. OPO.	POLON 5	POLON	POLONEK	KULTYWATOR	STINGER	NEON HYDRAULICZNIE SKADANY	NEON	NEON Z U. T.	DELTA/KRET	DELTA/KRET Z W. OPO.	DELTA/KRET HYDRAULICZNY	DELTA-KOŁA W ŚRODKU	ARSEN/KRYPTON	THOR	THOR RESOR	RAPTOR	MICHEL + ADAPTER	GŁĘBOSZ AVALER			
Rurowy	Ø 350 mm	X	X	X	X	X	X	X	X	X	X	X	X	X	X	X	X	X	X	X	X	X	X	X	X	X	X	X	X	X	X	X	X	X		
	Ø 510 mm	✓	✓	X	✓	✓	✓	✓	X	✓	✓	✓	✓	✓	X	✓	✓	X	✓	✓	X	X	X	✓	X	✓	X	✓	✓	✓	✓	✓	✓	✓	X	
	Ø 600 mm	X	✓	X	X	X	X	✓	X	✓	✓	✓	✓	X	X	X	X	X	X	X	X	X	X	✓	X	✓	X	✓	✓	✓	✓	✓	✓	✓	X	
Strunowy	Ø 350 mm	X	X	X	X	X	X	X	X	X	X	X	X	X	X	✓	✓	✓	X	X	X	X	X	X	X	X	X	X	X	X	X	X	X	X		
	Ø 440 mm	✓	✓	X	✓	✓	✓	✓	X	✓	✓	✓	✓	✓	X	X	X	X	✓	✓	✓	✓	✓	✓	X	✓	X	✓	✓	✓	✓	✓	✓	✓	X	
	Ø 520 mm	X	✓	X	X	X	X	✓	X	✓	✓	✓	✓	✓	X	X	X	X	X	X	X	X	X	✓	X	✓	X	✓	✓	✓	✓	✓	✓	✓	✓	X
Daszkowy	Ø 500 mm	X	✓	X	X	X	✓	✓	X	✓	✓	✓	✓	X	X	X	✓	X	✓	✓	X	X	✓	X	✓	X	✓	X	✓	X	X	X	X	X	X	
	Ø 600 mm	X	✓	X	X	X	X	✓	X	✓	✓	✓	✓	X	X	X	X	X	X	X	X	X	X	✓	X	✓	X	✓	X	✓	X	X	X	X	X	X
Pierścieniowy	Ø 500 mm	✓	✓	X	✓	✓	✓	✓	X	✓	✓	✓	✓	✓	X	✓	✓	X	✓	✓	X	X	✓	X	✓	X	✓	X	✓	X	X	X	X	X	X	
Ceownikowy	Ø 520 mm	X	✓	X	X	X	✓	✓	X	✓	✓	✓	✓	X	X	X	X	X	X	X	✓	X	X	✓	X	✓	X	✓	X	✓	X	X	X	X	X	
	Ø 600 mm	X	✓	X	X	X	X	✓	X	✓	✓	✓	✓	X	X	X	X	X	X	X	X	X	X	✓	X	✓	X	✓	X	✓	X	X	X	X	X	X
Teownikowy	Ø 600 mm	X	✓	X	X	X	✓	✓	X	✓	✓	✓	✓	X	X	X	X	X	X	✓	X	X	✓	X	✓	X	✓	X	✓	X	X	X	X	X	X	X
Packer	Ø 510 mm	X	✓	X	X	X	X	✓	X	✓	✓	✓	✓	X	X	X	✓	X	X	X	X	X	X	X	X	X	X	X	X	X	X	X	X	X	X	X
Crosskill	Ø 380 mm	X	X	X	X	X	X	✓	X	✓	✓	✓	✓	X	X	X	✓	X	X	X	✓	✓	✓	X	X	X	X	X	X	X	X	X	X	X	X	X
	Ø 550 mm	X	X	X	X	X	X	✓	X	✓	✓	✓	✓	X	X	X	✓	X	X	X	X	X	X	X	X	X	X	X	X	X	X	X	X	X	X	X
Dyskowy	Ø 600 mm	X	✓	X	X	X	X	✓	X	✓	✓	✓	✓	X	X	X	X	X	X	X	X	X	X	✓	X	✓	X	✓	X	✓	X	X	X	X	X	X
Gumowy	Ø 500 mm	X	✓	X	X	X	X	✓	X	✓	✓	✓	✓	X	X	X	X	X	X	X	X	X	X	✓	X	✓	X	✓	X	✓	X	X	X	X	X	X
Spiralny	Ø 500 mm	X	X	X	X	X	✓	✓	X	✓	✓	✓	✓	X	X	X	X	X	X	X	X	X	✓	X	✓	X	✓	X	✓	X	X	X	X	X	X	X
Tandem daszkowy	Ø 500 mm	X	✓	✓	X	X	X	✓	✓	✓	✓	✓	✓	X	X	X	X	X	X	X	X	X	X	✓	X	✓	✓	✓	✓	X	X	X	X	X	X	X
	Ø 600 mm	X	✓	✓	X	X	X	✓	✓	✓	✓	✓	✓	✓	X	X	X	X	X	X	X	X	X	✓	X	✓	✓	✓	✓	X	X	X	X	X	X	X
Tandem strunowy	Ø 440 mm	X	X	X	X	X	X	✓	X	✓	✓	✓	✓	X	X	X	X	X	X	X	X	X	✓	X	✓	X	✓	X	✓	X	X	X	X	X	X	X
	Ø 440 mm/ Ø 350 mm	X	X	X	X	X	X	X	X	X	✓	✓	✓	✓	X	X	X	X	X	X	X	X	✓	✓	X	✓	X	✓	X	✓	X	X	X	X	X	X
Tandem strunowo-rurowy	Ø 440 mm Ø 510 mm	X	X	X	X	X	X	✓	X	✓	✓	✓	✓	X	X	X	X	X	X	X	X	X	✓	X	✓	X	✓	X	✓	X	X	X	X	X	X	X
Tandem ceownikowy	Ø 520 mm	X	✓	✓	X	X	X	✓	✓	✓	✓	✓	✓	X	X	X	X	X	X	X	X	X	✓	X	✓	✓	✓	✓	X	X	X	X	X	X	X	X
Tandem teownikowy	Ø 600 mm	X	✓	✓	X	X	X	✓	✓	✓	✓	✓	✓	X	X	X	X	X	X	X	X	X	✓	X	✓	✓	✓	✓	X	X	X	X	X	X	X	X
Tandem mulczujący	rura Ø 140 mm	X	X	X	X	X	X	✓	X	✓	✓	✓	✓	X	X	X	X	X	X	X	X	X	✓	X	✓	X	✓	✓	✓	✓	✓	✓	✓	✓	✓	✓
	rura Ø 270 mm	X	X	X	X	X	X	X	X	X	X	X	X	X	X	X	X	X	X	X	X	X	✓	X	X	X	✓	✓	✓	✓	✓	✓	✓	✓	✓	X
Tandem dyskowy	Ø 600 mm	X	X	✓	X	X	X	✓	✓	✓	✓	✓	✓	X	X	X	X	X	X	X	X	X	X	X	X	X	X	X	X	X	X	X	X	X	X	X
Tandem pierścieniowy	Ø 500 mm	X	X	X	X	X	X	✓	✓	✓	✓	✓	✓	✓	X	X	X	X	X	X	X	X	✓	X	✓	X	✓	X	✓	X	X	X	X	X	X	X
Tandem crosskill	Ø 380 mm	X	X	X	X	X	X	✓	X	✓	✓	✓	✓	X	X	X	X	X	X	X	X	✓	✓	✓	X	X	X	X	X	X	X	X	X	X	X	X
Oponowy	26X12-12	X	X	X	X	X	X	X	X	X	X	X	X	X	✓	X	X	X	X	X	X	X	X	✓	X	✓	X	✓	X	✓	X	✓	X	✓	X	X

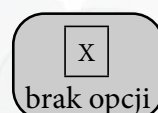
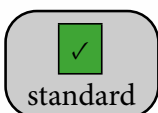

+48 607 667 111  
+48 725 264 000

Masz pytania? Skontaktuj się z nami!  
Razem skonfigurujemy Twoją maszynę!

sklep@tolmet.pl

tolmet.pl



Zakład Produkcyjno - Usługowo - Handlowy  
**TOLMET**

**Piotr Wawrzyniak**

ul. Dworcowa 3, 99-140 Świnice Warckie

## PUNKTY DEALERSKIE

- 1 **AGROMECHANIKA** Helleny 6,  
601-405-543 62-860 Opatówek
- 2 **AGROLPOL** Domanin 12  
507-968-086 62-660 Dąbie
- 3 **AGRO-MIL PLUS** Rogóźno 130  
505-420-807 86-318 Rogóźno
- 4 **AGRO-MIX** Łączany, ul. Krakowska 105  
604-510-690 34-115 Ryczów
- 5 **AGROSTAL** Wola Różaniecka 233  
604-115-652 23-420 Wola Różaniecka
- 6 **BULCZAK** ul. J. Wybickiego 56  
791-500-114 83-404 Nowa Karczma
- 7 **CHOL-MASZ** Żółkiew 41  
724-624-660 22-335 Żółkiew
- 8 **CZEMROL** Pełkinie 308L  
600-971-818 37-500 Jarosław
- 9 **METALOWIEC** ul. Jęczmienna 11  
728-873-883 88-180 Złotniki Kujawskie
- 10 **HARVESTER** ul. Kolejowa 6  
662-756-446 63-308 Gizalki
- 11 **MOBIROL** Tłustomosty 67a  
730-800-604 47-480 Pietrowice Wielkie
- 12 **AGRO-MR** Proszówka  
577-833-144 59-620 Gryfów Śląski
- 13 **STANEK MACHINERY** Posadza 172  
782-663-555 32-104 Koniusza
- 14 **STRUK** Zdany 1D  
880-757-623 08-106 Zbuczyn
- 15 **UFNAL** Kolejowa 15a  
506-097-479 07-104 Stoczek
- 16 **KĄKOL PRZODKOWO** ul. Topolowa 12  
535-185-675 83-304 Przodkowo
- 17 **AGRO-BIZNES** ul. Myśluborska 56  
509-113-664 66-400 Gorzów Wielkopolski
- 18 **ANTAŁ** Jelenin 14  
509-023-947 57-160 Borów
- 19 **AGROPOL JARYCH** ul. Cło 2B  
697-619-020 63-604 Baranów
- 20 **AGROSPEC** ul. Częstochowska 49  
34-318-71-31 42-151 Waleńców

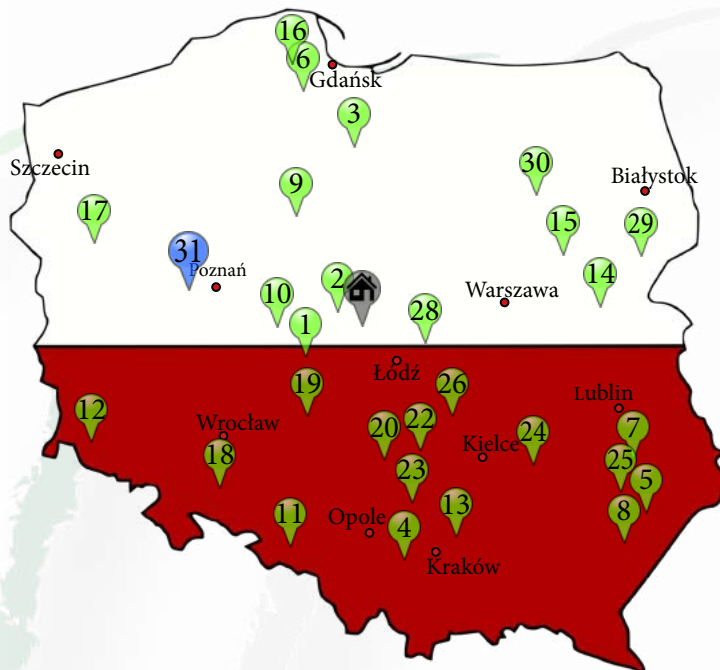

- 21 **AGROMAR** Sadowie 78  
665-595-434 42-446 Mikołajewice
- 22 **ROL-TECH** Tęgobórz 23  
663-549-988 42-445 Tęgobórz
- 23 **PASIK ROBERT** Maków 298  
500-070-330 32-075 Maków
- 24 **ROLSAD** Wszachów 156  
663-549-988 27-552 Baćkowice
- 25 **TURMASZ** Narutowicza 14  
608-319-152 23-465 Turobin
- 26 **AGRI-EKO** Budków 32  
500-216-719 26-330 Żarnów
- 27 **AGRO-MOTORS** Wysoki 59A  
730-599-833 95-011 Bratoszewice
- 28 **ARG-ROL** Studzieniec 19  
668-843-366 09-533 Słubice
- 29 **PHU ROLNIK** ul. Żwirki i Wigury 73  
509-189-561 17-100 Bielsk Podlaski
- 30 **MARPASZ** Korytki 6  
733-713-904 18-420 Korytki
- 31 **SIEĆ KORBANEK**  
CENTRALA  
513-600-630  
Poznańska 159  
62-080 Tarnowo Podgórne



*dobrze przemyślany wybór*



# ***KATALOG 2024*** ***MASZYN UPRAWOWYCH***



***WWW.TOLMET.PL***